

# eeelectron®

Building & home evolution

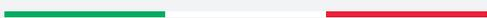



Eelectron **disegna e produce** in Italia dispositivi elettronici con applicazioni su standard KNX®, Bluetooth®, DALI-2® e soluzioni software per l'utente finale.

La filosofia di Eelectron è volta a coniugare gli aspetti del **design** e della **ricerca funzionale e prestazionale** attraverso dispositivi fortemente innovativi, interoperabili su standard internazionali e connessi al cloud.

Il portfolio prodotti, in **costante evoluzione**, si delinea attorno al processo di **modernizzazione degli edifici**, focalizzandosi sull'**automazione della camera connessa**, sulla **Building Evolution**, l'**automazione alberghiera** e le **abitazioni smart**.

Una particolare attenzione viene riservata all'**affidabilità dei prodotti** ed alle odierne **applicazioni emergenti**, a beneficio degli occupanti e dei gestori.

Infatti l'**esperienza di Eelectron** è dedicata al **benessere delle persone negli edifici** ed è rivolta a coloro che li progettano, installano o li gestiscono nelle forme più **sostenibili, energeticamente efficienti, confortevoli e salubri**.

L'**assistenza pre e post-vendita** e le regolari attività di **formazione** sono il fondamento di una filosofia che pone **al centro i Clienti ed il mercato**.

La **conformità ai più rigidi standard qualitativi internazionali** completa la visione di Eelectron, che guida il mercato seguendo le proprie radici e la propria missione: innovare tecnologicamente prodotti, applicazioni e servizi.

Il catalogo è in costante aggiornamento, vi invitiamo ad iscrivervi alla newsletter eelectron, visitando il sito [www.eelectron.com](http://www.eelectron.com), e seguire i canali presenti social networks.

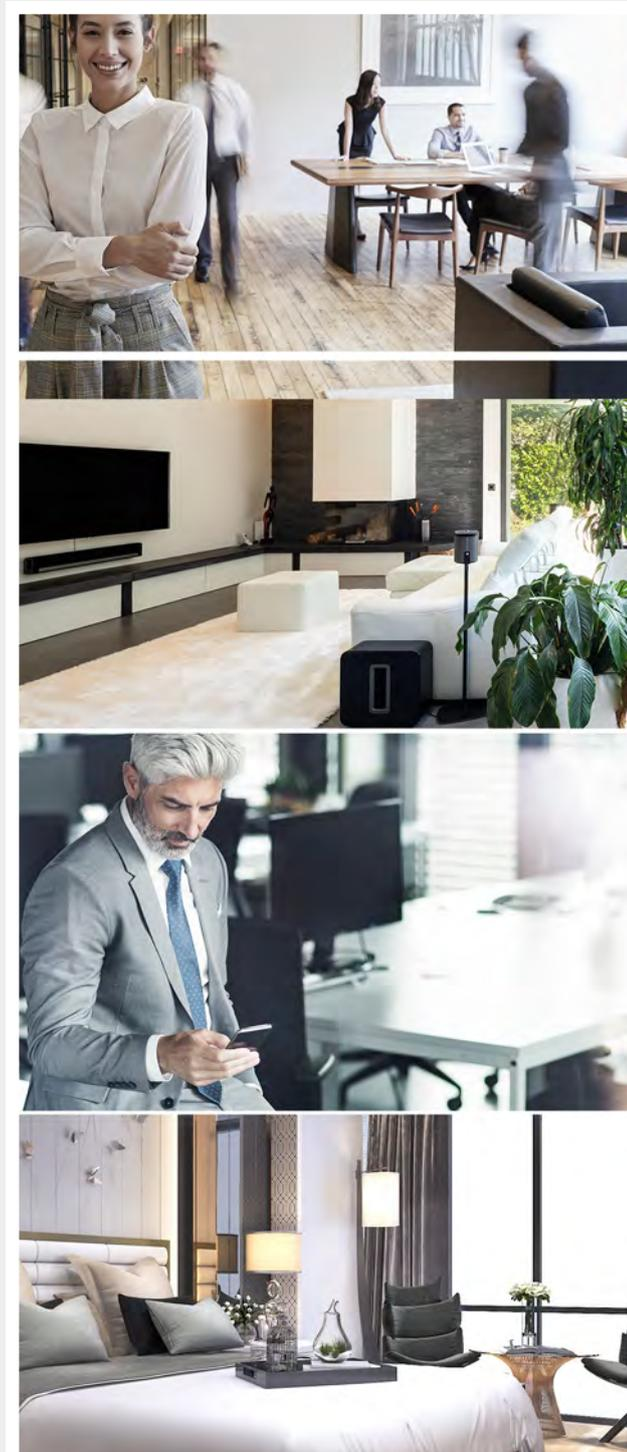

Eelectron SpA è un Centro di formazione certificato KNX: accreditato da KNX Association per l'organizzazione di corsi base, avanzati e HVAC.





Sin dalla fondazione nel 1994, eelectron ha investito per offrire la miglior tecnologia nelle applicazioni per gli edifici:

E' shareholder di KNX Association ([www.knx.org](http://www.knx.org)) dal 2005: EIB/KNX è lo **standard globale interoperabile** nel settore della gestione in **edifici intelligenti, sostenibili e salubri**, espressione di 500 costruttori leader del settore e con più di 12 milioni di nodi installati in tutto il mondo in progetti di ristrutturazione, estensione e nuove realizzazioni.

KNX promuove una **protezione dell'investimento a lungo termine** combinando il **comfort**, il **risparmio energetico**, facilitando la progettazione e la manutenzione con una tecnologia in costante evoluzione: dal 2018 include lo standard "**Secure**" per la sicurezza nella "building automation" e per l'IOT.

Eelectron, in qualità di **KNX Training Center** ufficiale, diffonde da sempre l'implementazione delle linee guida di buona programmazione e le raccomandazioni per aspetti "Secure".

Il portfolio è orientato ai "mercati verticali": **terziario, ospitalità, residenziale, healthcare** ed altri proponendo applicazioni specifiche ed integrando **tecnologie standard, affidabili e sicure**.

I prodotti eelectron utilizzano ed interagiscono con la **tecnologia Bluetooth** ([www.bluetooth.org](http://www.bluetooth.org)), sia per configurazioni cablate/wireless che applicazioni connesse quali mobile App e cloud.

L'interoperabilità di KNX promossa da Eelectron è volta a proporre **soluzioni integrate con altri standards**, quali DALI-2 recentemente aggiornato per il **controllo di illuminazione moderna** ([www.dali-alliance.org](http://www.dali-alliance.org)), ovvero altri protocolli per soddisfare esigenze orientate ai diversi settori di mercato.

Eelectron è membro attivo nelle suddette associazioni.



---

## INDICE

9025

6

SYNCHRONICITY

38

ESUITE

40

3025

42

TOUCH PANEL

44

MINIPAD

48

HORIZONE

50

ATTUATORI

56

# Design Control

Ricerca, sviluppo, design, produzione, Made in Italy

## 9025

evolving skills

9025 KNX è una serie di pulsantiere capacitivi, una gamma dedicata alla termoregolazione ed un sistema tecnologico per il controllo degli edifici.

DESIGN PLUS  
powered by light+building



## 3025

Warmth, in your place

55x55, 4 Controlli, differenti materiali. Termostato integrato che rileva e regola la temperatura desiderata. Materiali, funzionalità, finiture sono valori essenziali per la progettazione del tuo ambiente.



## eelecta

You, in an homy and environmental world

Una serie di prodotti dedicata al design accessibile, intelligente, creativo. Alla rivoluzione dell'interazione tra l'uomo e gli impianti di illuminazione, controllo, risparmio energetico, termoregolazione ed entertainment.

DESIGN PLUS  
powered by light+building



reddot design award  
winner 2012

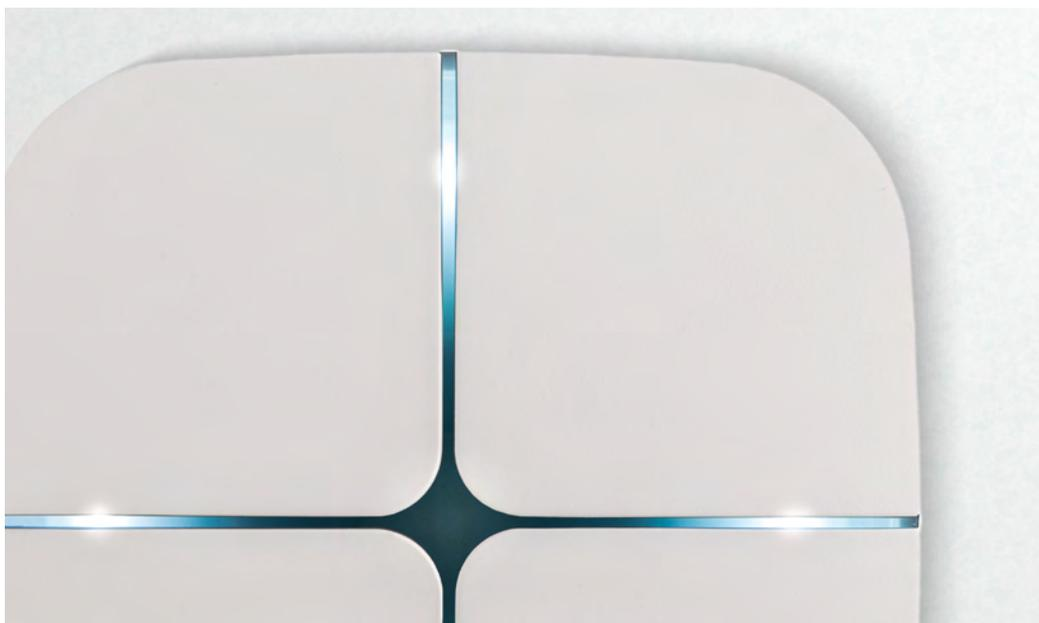

# Pulsante Capacitivo KNX

## 9025

La serie di pulsanti 9025 KNX® è costituita da pulsanti capacitivi a 4 – 8 – 10 canali. Ogni pulsante può essere configurato per la gestione di comandi on/off, dimmer, tapparelle e veneziane, esecuzione ed apprendimento di scenari, sequenze di oggetti, ecc.

Il dispositivo include un termostato a 2 stadi con controllore PI integrato per il pilotaggio di apparecchi di riscaldamento e raffrescamento, valvole, fan coil a 2 e 4 tubi, ecc. Il dispositivo ha una sonda di temperatura a bordo ed è dotato di un ingresso sul lato posteriore configurabile come digitale o analogico; è infatti possibile collegare al connettore posteriore a 2 vie una sonda addizionale NTC (codice eelectron TS01A01ACC / TS01B01ACC / TS01D01ACC – non inclusa) per ottenere una seconda misura della temperatura. Il dispositivo include una barra led RGB sul lato frontale per la visualizzazione di stati o altre grandezze disponibili sul bus KNX (funzione disponibile sulla gamma RGB). Le coperture in vetro sono disponibili in 2 gamme: RGB LINE o RGB Doppio Vetro; per ciascuna gamma è disponibile la versione CUSTOM. I vetri in versione CUSTOM hanno possibilità di retro illuminare icone personalizzate e intercambiabili da associare alla funzione configurata.

La serie 9025 KNX® è installabile su scatola 2 moduli e compatibile con i principali standard (Italiano, Tedesco, Inglese, ecc.).

Il dispositivo include l'interfaccia di comunicazione KNX.

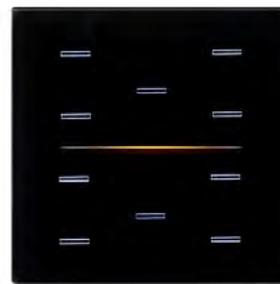

### Codici di Ordinazione

#### Pulsante Capacitivo KNX

##### CS10A01KNX-1

Pulsante Capacitivo KNX - Bianco

##### CS10A01KNX-3

Pulsante Capacitivo KNX - Nero

#### Cover Gamma RGB Line

##### 9025GL04L01

Vetro 4 canali - Bianco

##### 9025GL08L01

Vetro 8 canali - Bianco

##### 9025GL10L01

Vetro 10 canali - Bianco

##### 9025GL04L03

Vetro 4 canali - Nero

##### 9025GL08L03

Vetro 8 canali - Nero

##### 9025GL10L03

Vetro 10 canali - Nero

#### Cover Gamma RGB Doppio Vetro

##### 9025GL04B01

Vetro 4 canali - Bianco

##### 9025GL08B01

Vetro 8 canali - Bianco

##### 9025GL10B01

Vetro 10 canali - Bianco

##### 9025GL04B03

Vetro 4 canali - Nero

##### 9025GL08B03

Vetro 8 canali - Nero

##### 9025GL10B03

Vetro 10 canali - Nero

#### Cover Gamma RGB Line e Doppio Vetro – Custom

##### 9025GL10D01

Doppio vetro CUSTOM - Bianco

##### 9025GL10D03

Doppio vetro CUSTOM - Nero

##### 9025GL10W01

Vetro serie Line CUSTOM - Bianco

##### 9025GL10W03

Vetro serie Line CUSTOM - Nero

### Specifiche Tecniche

<b>Dati meccanici</b>	<ul style="list-style-type: none"> <li>• Dimensioni: (A x L x P) 96 x 96 x 36 mm</li> </ul>
<b>Montaggio</b>	<ul style="list-style-type: none"> <li>• Scatola inglese, tedesca o italiana da 2 moduli</li> </ul>
<b>Alimentazione</b>	<ul style="list-style-type: none"> <li>• Bus EIB/KNX: 21 ÷ 32 Vdc</li> </ul>
<b>Ingressi digitali</b>	<ul style="list-style-type: none"> <li>• Per contatti liberi da potenziale (contatti puliti)</li> <li>• Max. lunghezza cavi di collegamento: ≤ 10 m (intrecciati)</li> </ul>
<b>Ingresso analogico per sonda di temperatura</b>	<p>Collegabile a sonda NTC eelectron codice:</p> <ul style="list-style-type: none"> <li>• TS01A01ACC (intervallo misura -20°C to +100°C)</li> <li>• TS01B01ACC (intervallo misura -50°C to +60°C)</li> <li>• TS01D01ACC (intervallo misura -40°C to 125°C)</li> <li>• Max. lunghezza cavi di collegamento: ≤ 20 m (intrecciati)</li> </ul>

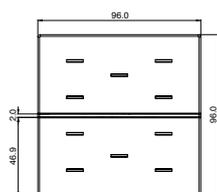

GAMMA RGB

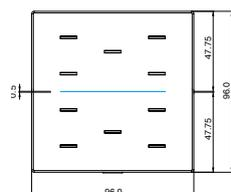

GAMMA RGB LINE

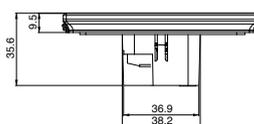
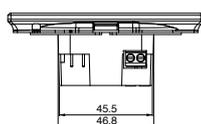
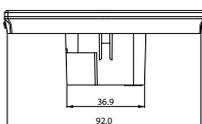

Versione 2 Moduli

Pulsante **Capacitivo KNX**



**CS10A01KNX-1**  
Pulsante capacitivo KNX - Bianco



**CS10A01KNX-3**  
Pulsante capacitivo KNX - Nero

Cover Gamma **RGB Line**



**9025GL04L01**  
Vetro singolo 4 canali - Bianco



**9025GL08L01**  
Vetro singolo 8 canali - Bianco



**9025GL10L01**  
Vetro singolo 10 canali - Bianco



**9025GL04L03**  
Vetro singolo 4 canali - Nero

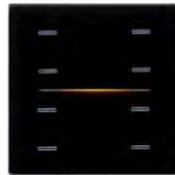

**9025GL08L03**  
Vetro singolo 8 canali - Nero

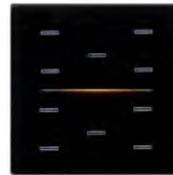

**9025GL10L03**  
Vetro singolo 10 canali - Nero

Cover Gamma **RGB Doppio Vetro**



**9025GL04B01**  
Doppio vetro 4 canali - Bianco



**9025GL08B01**  
Doppio vetro 8 canali - Bianco

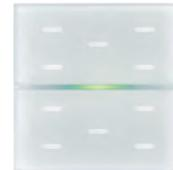

**9025GL10B01**  
Doppio vetro 10 canali - Bianco



**9025GL04B03**  
Doppio vetro 4 canali - Nero

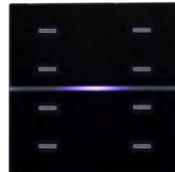

**9025GL08B03**  
Doppio vetro 8 canali - Nero

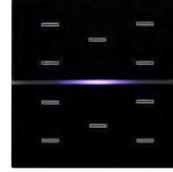

**9025GL10B03**  
Doppio vetro 10 canali - Nero

Cover Gamma **RGB Line e Doppio Vetro – CUSTOM**



**9025GL10D01**  
Doppio vetro CUSTOM - Bianco

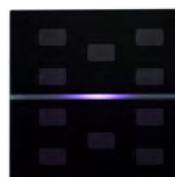

**9025GL10D03**  
Doppio vetro CUSTOM - Nero



**9025GL10W01**  
Vetro singolo - CUSTOM - Bianco

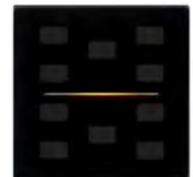

**9025GL10W03**  
Vetro singolo CUSTOM - Nero

# Pulsante Capacitivo KNX

## 9025

La serie di pulsanti 9025 KNX® è costituita da pulsanti capacitivi a 4 - 8 - 10 canali. Ogni pulsante può essere configurato per la gestione di comandi on/off, dimmer, tapparelle e veneziane, esecuzione ed apprendimento di scenari, sequenze di oggetti, ecc. Il dispositivo include un termostato a 2 stadi con controllore PI integrato per il pilotaggio di apparecchi di riscaldamento e raffreddamento, valvole, fan coil a 2 e 4 tubi, ecc. Il dispositivo ha una sonda di temperatura a bordo ed è dotato di un ingresso sul lato posteriore configurabile come digitale o analogico; è infatti possibile collegare al connettore posteriore a 2 vie una sonda addizionale NTC (codice eelectron TS01A01ACC / TS01B01ACC / TS01D01ACC - non inclusa) per ottenere una seconda misura della temperatura. Il dispositivo include una barra led RGB sul lato frontale per la visualizzazione di stati o altre grandezze disponibili sul bus KNX (funzione disponibile sulla gamma RGB). Le coperture in vetro sono disponibili in 2 gamme: RGB LINE o RGB Doppio Vetro; per ciascuna gamma è disponibile la versione CUSTOM. I vetri in versione CUSTOM hanno possibilità di retro illuminare icone personalizzate e intercambiabili da associare alla funzione configurata. La serie 9025 KNX® è installabile su scatola 3 moduli e compatibile con i principali standard (Italiano, Tedesco, Inglese, ecc.). Il dispositivo include l'interfaccia di comunicazione KNX.

## Specifiche Tecniche

<b>Dati meccanici</b>	<ul style="list-style-type: none"> <li>• Dimensioni: (A x L x P) 96 x 126 x 36 mm</li> </ul>
<b>Montaggio</b>	<ul style="list-style-type: none"> <li>• Scatola inglese, tedesca o italiana da 2/3 moduli</li> </ul>
<b>Alimentazione</b>	<ul style="list-style-type: none"> <li>• Bus EIB/KNX: 21 ÷ 32 Vdc</li> </ul>
<b>Ingressi digitali</b>	<ul style="list-style-type: none"> <li>• Per contatti liberi da potenziale (contatti puliti)</li> <li>• Max. lunghezza cavi di collegamento: ≤ 10 m (intrecciati)</li> </ul>
<b>Ingresso analogico per sonda di temperatura</b>	Collegabile a sonda NTC eelectron codice: <ul style="list-style-type: none"> <li>• TS01A01ACC (intervallo misura -20°C to +100°C)</li> <li>• TS01B01ACC (intervallo misura -50°C to +60°C)</li> <li>• TS01D01ACC (intervallo misura -40°C to 125°C)</li> <li>• Max. lunghezza cavi di collegamento: ≤ 20 m (intrecciati)</li> </ul>

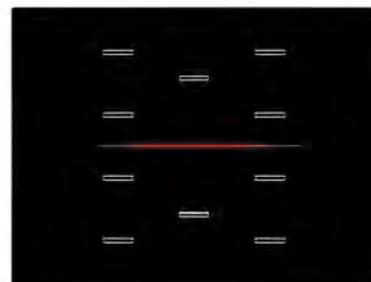
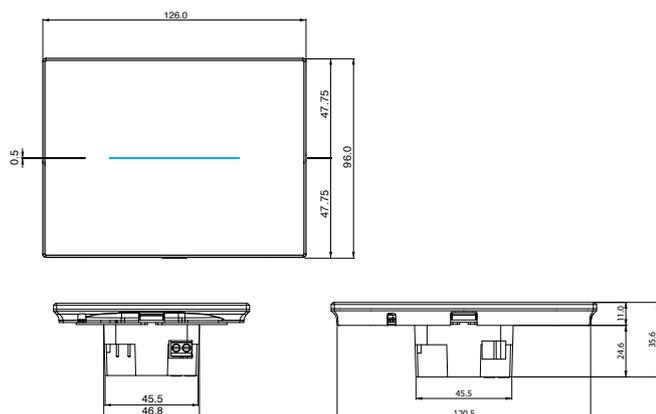

## Codici di Ordinazione

### Pulsante Capacitivo KNX

#### CS10A01KNX-1-3M

Pulsante Capacitivo KNX - 3 Moduli - Bianco

#### CS10A01KNX-3-3M

Pulsante Capacitivo KNX - 3 Moduli - Nero

### Cover Gamma RGB Line

#### 9025GL304L01

Vetro 4 canali - 3 Moduli - Bianco

#### 9025GL308L01

Vetro 8 canali - 3 Moduli - Bianco

#### 9025GL310L01

Vetro 10 canali - 3 Moduli - Bianco

#### 9025GL304L03

Vetro 4 canali - 3 Moduli - Nero

#### 9025GL308L03

Vetro 8 canali - 3 Moduli - Nero

#### 9025GL310L03

Vetro 10 canali - 3 Moduli - Nero

### Gamma RGB Line – CUSTOM

#### 9025GL310W01

Vetro Custom - Bianco

#### 9025GL310W03

Vetro Custom - Nero

Versione 3 Moduli

Pulsante **Capacitivo** KNX



**CS10A01KNX-1 - 3M**  
Pulsante capacitivo KNX - Bianco



**CS10A01KNX-3 - 3M**  
Pulsante capacitivo KNX - Nero

Cover Gamma **RGB Line**



**9025GL304L01**  
Vetro 4 canali - 3 Moduli - Bianco

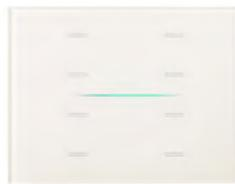

**9025GL308L01**  
Vetro 8 canali - 3 Moduli - Bianco

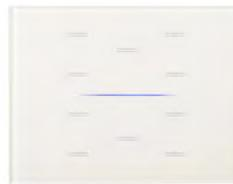

**9025GL310L01**  
Vetro 10 canali - 3 Moduli - Bianco



**9025GL304L03**  
Vetro 4 canali - 3 Moduli - Nero



**9025GL308L03**  
Vetro 8 canali - 3 Moduli - Nero

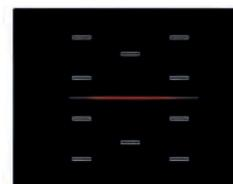

**9025GL310L03**  
Vetro 10 canali - 3 Moduli - Nero

Cover Gamma **RGB Line** — **CUSTOM**



**9025GL310W01**  
Vetro CUSTOM - Bianco



**9025GL310W03**  
Vetro CUSTOM - Nero

Le cover della versione CUSTOM devono essere associate a fogli icone intercambiabili dedicati.

# Termostato / Umidostato KNX

9025

Il Termostato 9025 è un controllore KNX® che include 7 pulsanti capacitivi configurabili per la gestione di comandi di on/off, dimmer, tapparelle e veneziane, esecuzione ed apprendimento di scenari, sequenze di oggetti, comandi locali del termostato, ecc.

Il dispositivo include un termostato a 2 stadi con controllore PI integrato per il pilotaggio di apparecchi di riscaldamento e raffreddamento, valvole, fan coil a 2 e 4 tubi, ecc.

Il dispositivo ha una sonda di temperatura a bordo ed è dotato di un ingresso sul lato posteriore configurabile come digitale o analogico; è infatti possibile collegare al connettore posteriore a 2 vie una sonda addizionale NTC (codice eelectron TS01A01ACC / TS01B01ACC / TS01D01ACC – non inclusa) per ottenere una seconda misura della temperatura.

E' disponibile la versione con sensore di temperatura ed umidità relativa integrato utilizzabile per il controllo di attuatori per la regolazione dell'umidità relativa ambientale. Il dispositivo include una barra led RGB sul lato frontale per la visualizzazione di stati o altre grandezze disponibili sul bus KNX.

Le coperture in vetro sono disponibili in versione per applicazioni HOTEL oppure RESIDENZIALI; ognuna disponibile anche in versione CUSTOM.

I vetri CUSTOM hanno possibilità di retro illuminare icone personalizzate e intercambiabili associabili alla funzione configurata. La serie 9025 KNX è installabile su scatola 2 moduli e compatibile con i principali standard (Italiano, Tedesco, Inglese, ecc.).



## Codici di Ordinazione

### Termostato/Umidostato KNX

#### RT07A01KNX-1

Termostato Capacitivo KNX - Bianco

#### RH07A01KNX-1

Termostato/Umidostato Capacitivo KNX Bianco

#### RT07A01KNX-3

Termostato Capacitivo KNX - Nero

#### RH07A01KNX-3

Termostato/Umidostato Capacitivo KNX Nero

### Cover Termostato/Umidostato

#### 9025GT07L01-R

Vetro singolo - display RESIDENZIALE Bianco

#### 9025GT07L01-H

Vetro singolo - display HOTEL - Bianco

#### 9025GT07L03-R

Vetro singolo - display RESIDENZIALE Nero

#### 9025GT07L03-H

Vetro singolo - display HOTEL - Nero

### Cover Versione Custom

#### 9025GT07W01-R

Vetro singolo - CUSTOM - RESIDENZIALE Bianco

#### 9025GT07W03-R

Vetro singolo - CUSTOM - RESIDENZIALE Nero

#### 9025GT07W01-H

Vetro singolo - CUSTOM - HOTEL - Bianco

#### 9025GT07W03-H

Vetro singolo - CUSTOM - HOTEL - Nero

## Specifiche Tecniche

<b>Dati meccanici</b>	<ul style="list-style-type: none"> <li>• Dimensioni: (A x L x P) 96 x 96 x 36 mm</li> </ul>
<b>Montaggio</b>	<ul style="list-style-type: none"> <li>• Scatola inglese, tedesca o italiana da 2 moduli</li> </ul>
<b>Alimentazione</b>	<ul style="list-style-type: none"> <li>• Bus EIB/KNX: 21 ÷ 32 Vdc</li> </ul>
<b>Ingressi digitali</b>	<ul style="list-style-type: none"> <li>• Per contatti liberi da potenziale (contatti puliti)</li> <li>• Max. lunghezza cavi di collegamento: ≤ 10 m (intrecciati)</li> </ul>
<b>Ingresso analogico per sonda di temperatura</b>	<p>Collegabile a sonda NTC eelectron codice:</p> <ul style="list-style-type: none"> <li>• TS01A01ACC (intervallo misura -20°C to +100°C)</li> <li>• TS01B01ACC (intervallo misura -50°C to +60°C)</li> <li>• TS01D01ACC (intervallo misura -40°C to 125°C)</li> <li>• Max. lunghezza cavi di collegamento: ≤ 20 m (intrecciati)</li> </ul>

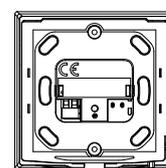
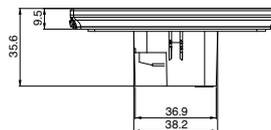
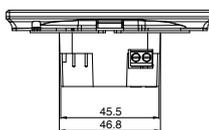
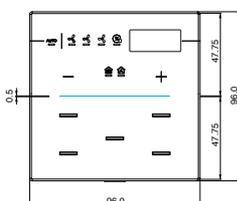
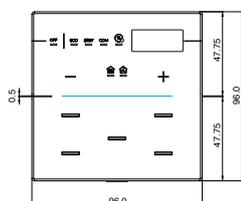

Versione 2 Moduli

Termostato **Capacitivo KNX**



**RT07A01KNX-1**  
Termostato capacitivo KNX  
Bianco



**RH07A01KNX-1**  
Termostato/Umidostato capacitivo KNX  
Bianco



**RT07A01KNX-3**  
Termostato capacitivo KNX  
Nero



**RH07A01KNX-3**  
Termostato/Umidostato capacitivo KNX  
Nero

Cover **Termostato / Umidostato Serie RGB Line**



**9025GT07L01-R**  
Vetro singolo  
Display RESIDENZIALE  
Bianco



**9025GT07L01-H**  
Vetro singolo  
Display HOTEL  
Bianco



**9025GT07L03-R**  
Vetro singolo  
Display RESIDENZIALE  
Nero



**9025GT07L03-H**  
Vetro singolo  
Display HOTEL  
Nero

Versione Custom — **Residenziale Serie RGB Line**



**9025GT07W01-R**  
Vetro singolo CUSTOM  
Display RESIDENZIALE  
Bianco



**9025GT07W03-R**  
Vetro singolo CUSTOM  
Display RESIDENZIALE  
Nero

Versione Custom — **Hotel Serie RGB Line**



**9025GT07W01-H**  
Vetro singolo CUSTOM  
Display HOTEL  
Bianco



**9025GT07W03-H**  
Vetro singolo CUSTOM  
Display HOTEL  
Nero

# Termostato / Umidostato KNX

9025

Il Termostato 9025 è un controllore KNX® che include 7 pulsanti capacitivi configurabili per la gestione di comandi di on/off, dimmer, tapparelle e veneziane, esecuzione ed apprendimento di scenari, sequenze di oggetti, comandi locali del termostato, ecc.

Il dispositivo include un termostato a 2 stadi con controllore PI integrato per il pilotaggio di apparecchi di riscaldamento e raffreddamento, valvole, fan coil a 2 e 4 tubi, ecc.

Il dispositivo ha una sonda di temperatura a bordo ed è dotato di un ingresso sul lato posteriore configurabile come digitale o analogico; è infatti possibile collegare al connettore posteriore a 2 vie una sonda addizionale NTC (codice eelectron TS01A01ACC / TS01B01ACC / TS01D01ACC – non inclusa) per ottenere una seconda misura della temperatura.

E' disponibile la versione con sensore di temperatura ed umidità relativa integrato utilizzabile per il controllo di attuatori per la regolazione dell'umidità relativa ambientale. Il dispositivo include una barra led RGB sul lato frontale per la visualizzazione di stati o altre grandezze disponibili sul bus KNX.

Le coperture in vetro sono disponibili in versione per applicazioni HOTEL oppure RESIDENZIALI; ognuna disponibile anche in versione CUSTOM.

I vetri CUSTOM hanno possibilità di retro illuminare icone personalizzate e intercambiabili associabili alla funzione configurata. La serie 9025 KNX è installabile su scatola 2 moduli e compatibile con i principali standard (Italiano, Tedesco, Inglese, ecc.).



## Codici di Ordinazione

### Termostato/Umidostato KNX

#### RT07A01KNX-1-3M

Termostato Capacitivo KNX - 3 Moduli Bianco

#### RH07A01KNX-1-3M

Termostato/Umidostato Capacitivo KNX - 3 Moduli - Bianco

#### RT07A01KNX-3-3M

Termostato Capacitivo KNX - 3 Moduli Nero

#### RH07A01KNX-3-3M

Termostato/Umidostato Capacitivo KNX - 3 Moduli - Nero

### Cover Termostato/Umidostato

#### 9025GT307L01-R

Vetro singolo display RESIDENZIALE - 3 Moduli - Bianco

#### 9025GT307L01-H

Vetro singolo display HOTEL - 3 Moduli - Bianco

#### 9025GT307L03-R

Vetro singolo display RESIDENZIALE - 3 Moduli - Nero

#### 9025GT307L03-H

Vetro singolo display HOTEL - 3 Moduli - Nero

### Cover Versione Custom

#### 9025GT307W01-R

Vetro singolo CUSTOM - RESIDENZIALE - 3 Moduli - Bianco

#### 9025GT307W01-R

Vetro singolo CUSTOM - RESIDENZIALE - 3 Moduli - Nero

#### 9025GT307W01-H

Vetro singolo CUSTOM - HOTEL - 3 Moduli - Bianco

#### 9025GT307W03-H

Vetro singolo CUSTOM - HOTEL - 3 Moduli - Nero

## Specifiche Tecniche

<b>Dati meccanici</b>	<ul style="list-style-type: none"> <li>• Dimensioni: (A x L x P) 96 x 126 x 36 mm</li> </ul>
<b>Montaggio</b>	<ul style="list-style-type: none"> <li>• Scatola inglese, tedesca o italiana da 3 moduli</li> </ul>
<b>Alimentazione</b>	<ul style="list-style-type: none"> <li>• Bus EIB/KNX: 21 ÷ 32 Vdc</li> </ul>
<b>Ingressi digitali</b>	<ul style="list-style-type: none"> <li>• Per contatti liberi da potenziale (contatti puliti)</li> <li>• Max. lunghezza cavi di collegamento: ≤ 10 m (intrecciati)</li> </ul>
<b>Ingresso analogico per sonda di temperatura</b>	<p>Collegabile a sonda NTC eelectron codice:</p> <ul style="list-style-type: none"> <li>• TS01A01ACC (intervallo misura -20°C to +100°C)</li> <li>• TS01B01ACC (intervallo misura -50°C to +60°C)</li> <li>• TS01D01ACC (intervallo misura -40°C to 125°C)</li> <li>• Max. lunghezza cavi di collegamento: ≤ 20 m (intrecciati)</li> </ul>

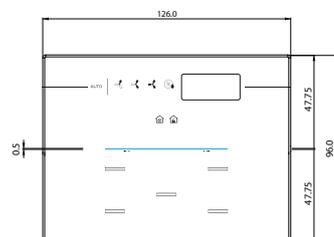

Versione 3 Moduli

Termostato **Capacitivo KNX**



**RT07A01KNX-1**  
Termostato capacitivo KNX  
Bianco



**RH07A01KNX-1**  
Termostato/Umidostato capacitivo KNX  
Bianco



**RT07A01KNX-3**  
Termostato capacitivo KNX  
Nero



**RH07A01KNX-3**  
Termostato/Umidostato capacitivo KNX  
Nero

Cover **Termostato / Umidostato | Serie RGB Line**



**9025GT307L01-R**  
Vetro singolo  
Display RESIDENZIALE - Bianco

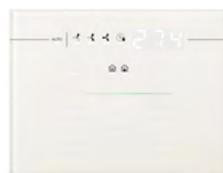

**9025GT307L01-H**  
Vetro singolo  
Display HOTEL - Bianco

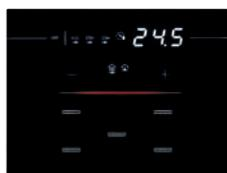

**9025GT307L03-R**  
Vetro singolo  
Display RESIDENZIALE - Nero



**9025GT307L03-H**  
Vetro singolo  
Display HOTEL - Nero

Versione Custom — **Residenziale | Serie RGB Line**



**9025GT307W01-R**  
Vetro singolo CUSTOM  
Display RESIDENZIALE - Bianco



**9025GT307W01-R**  
Vetro singolo CUSTOM  
Display RESIDENZIALE - Nero

Versione Custom — **Hotel | Serie RGB Line**



**9025GT307W01-H**  
Vetro singolo CUSTOM  
Display HOTEL - Bianco



**9025GT307W03-H**  
Vetro singolo CUSTOM  
Display HOTEL - Nero

# Termostato / Umidostato KNX



**RT07A01KNX-1-3M**  
Termostato capacitivo KNX  
Bianco



**RH07A01KNX-1-3M**  
Termostato/Umidostato capacitivo KNX  
Bianco



**RT07A01KNX-3-3M**  
Termostato capacitivo KNX  
Nero



**RH07A01KNX-3-3M**  
Termostato/Umidostato capacitivo KNX  
Nero



## Codici di Ordinazione

### Termostato/Umidostato KNX

#### RT07A01KNX-1

Termostato Capacitivo KNX - Bianco

#### RH07A01KNX-1

Termostato/Umidostato Capacitivo KNX  
Bianco

#### RT07A01KNX-3

Termostato Capacitivo KNX - Nero

#### RH07A01KNX-3

Termostato/Umidostato Capacitivo KNX  
Nero

### Cover Termostato/Umidostato

#### 9025GT07B01R

Doppio vetro display RESIDENZIALE  
Bianco

#### 9025GT07B01H

Doppio vetro display HOTEL - Bianco

#### 9025GT07B03R

Doppio vetro display RESIDENZIALE -  
Nero

#### 9025GT07B03H

Doppio vetro display HOTEL - Nero

### Cover Versione Custom

#### 9025GT07D01R

Doppio vetro CUSTOM - RESIDENZIALE  
Bianco

#### 9025GT07D03R

Doppio vetro CUSTOM - RESIDENZIALE  
Nero

#### 9025GT07D01H

Doppio vetro CUSTOM - HOTEL - Bianco

#### 9025GT07D03H

Doppio vetro CUSTOM - HOTEL - Nero

## Cover Doppio Vetro



**9025GT07B01-R**  
Doppio vetro  
Display RESIDENZIALE  
Bianco



**9025GT07B01-H**  
Doppio vetro  
Display HOTEL



**9025GT07B03-R**  
Doppio vetro  
Display RESIDENZIALE  
Nero



**9025GT07B03-H**  
Doppio vetro  
Display HOTEL  
Nero

## Versione Custom — Doppio Vetro | Residenziale



**9025GT07D01-R**  
Doppio vetro CUSTOM  
Display RESIDENZIALE  
Bianco



**9025GT07D03-R**  
Doppio vetro CUSTOM  
Display RESIDENZIALE  
Nero

## Versione Custom — Doppio Vetro | Residenziale



**9025GT07D01-H**  
Doppio vetro CUSTOM  
Display HOTEL  
Bianco



**9025GT07D03-H**  
Doppio vetro CUSTOM  
Display HOTEL  
Nero

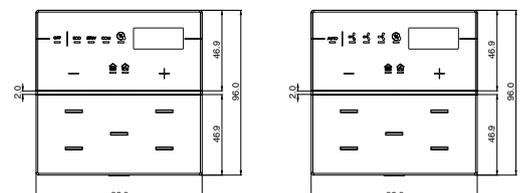

# Set Fogli Icone

## Codici di Ordinazione

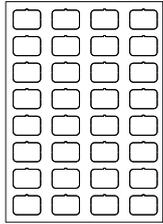

**9025ISA-1**

Foglio icone  
SET A | Bianco  
32 icone

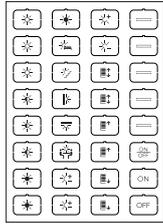

**9025ISB-1**

Foglio icone  
SET B | Bianco  
32 icone



**9025ISC-1**

Foglio icone  
SET C | Bianco  
32 icone



**9025ISD-1**

Foglio icone  
SET D | Bianco  
32 icone

**9025ISA-1**  
Foglio icone SET A - 32 icone - Bianco

**9025ISB-1**  
Foglio icone SET B - 32 icone - Bianco

**9025ISC-1**  
Foglio icone SET C - 32 icone - Bianco

**9025ISD-1**  
Foglio icone SET D - 32 icone - Bianco

**9025ISE-1**  
Foglio icone SET E - 32 icone - Bianco

**9025ISF-1**  
Foglio icone SET F - 32 icone - Bianco

**9025ISH-1**  
Foglio icone SET H - 32 icone - Bianco

**9025ISA-3**  
Foglio icone SET A - 32 icone - Nero

**9025ISB-3**  
Foglio icone SET B - 32 icone - Nero

**9025ISC-3**  
Foglio icone SET C - 32 icone - Nero

**9025ISD-3**  
Foglio icone SET D - 32 icone - Nero

**9025ISE-3**  
Foglio icone SET E - 32 icone - Nero

**9025ISF-3**  
Foglio icone SET F - 32 icone - Nero

**9025ISH-3**  
Foglio icone SET H - 32 icone - Nero



**9025ISE-1**

Foglio icone  
SET E | Bianco  
32 icone

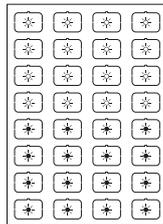

**9025ISF-1**

Foglio icone  
SET F | Bianco  
32 icone



**9025ISH-1**

Foglio icone  
SET H | Bianco  
32 icone

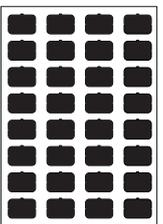

**9025ISA-3**

Foglio icone  
SET A | Nero  
32 icone

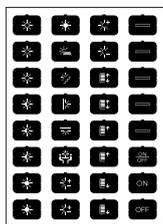

**9025ISB-3**

Foglio icone  
SET B | Nero  
32 icone



**9025ISC-3**

Foglio icone  
SET C | Nero  
32 icone



**9025ISD-3**

Foglio icone  
SET D | Nero  
32 icone

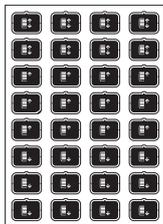

**9025ISE-3**

Foglio icone  
SET E | Nero  
32 icone

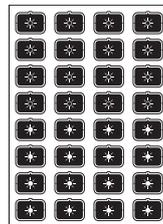

**9025ISF-3**

Foglio icone  
SET F | Nero  
32 icone



**9025ISH-3**

Foglio icone  
SET H | Nero  
32 icone

# 9025 Multisensor Controller

## UMIDITÀ - TEMPERATURA

Il sensore ambientale HC06A01KNX è un dispositivo della serie KNX 9025, prevede l'installazione a muro ed è completato da un vetro di colore bianco o nero.

Il dispositivo HC06A01KNX integra i sensori di umidità e temperatura. L'apparecchio è inoltre dotato di un connettore a 2 vie sul lato posteriore configurabile come ingresso digitale o analogico; è infatti possibile collegare al dispositivo una sonda addizionale NTC (codice eelectron TS01A01ACC - TS01B01ACC - TS01D01ACC - non inclusa) per ottenere una seconda misura della temperatura.

Il dispositivo include 2 termostati a 2 stadi per il controllo di due aree distinte, entrambi con controllore PI integrato per il pilotaggio di apparecchiature di riscaldamento e raffreddamento, valvole, valvole a 6 vie, fan coil a 2 e 4 tubi, ecc.

Il sensore di umidità gestisce la lettura dell'umidità relativa di ambiente e permette il controllo a soglie con isteresi di apparecchi di umidificazione e deumidificazione.

L'apparecchio integra 6 tasti capacitivi per la gestione di comandi di on/off, dimmer, tapparelle e veneziane, esecuzione ed apprendimento di scenari, sequenze di oggetti, comandi locali del termostato, ecc.

Il dispositivo include un led RGB sul lato frontale per la visualizzazione di stati o altre grandezze disponibili sul bus KNX.

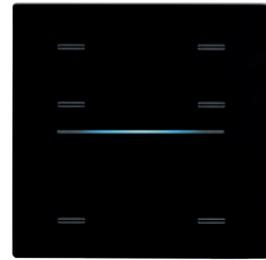

### Codici di Ordinazione

#### Pulsante Capacitivo KNX

##### HC06A01KNX

Sensore Umidità + Termostato - Da incasso - No Display - Bianco

##### HC06A03KNX

Sensore Umidità + Termostato - Da incasso - No Display - Nero

#### Gamma Cover RGB

##### 9025GH06 L01

Vetro single line 6 ch. - Bianco

##### 9025GH06 L03

Vetro single line 6 ch. - Nero



9025GH06 L01

Vetro single line 6 ch. - Bianco



9025GH06 L03

Vetro single line 6 ch. - Nero

### Specifiche Tecniche

<b>Dati meccanici</b>	<ul style="list-style-type: none"> <li>• Dimensioni: (A. x L. x P.) 96 x 96 x 36 mm</li> </ul>
<b>Montaggio</b>	<ul style="list-style-type: none"> <li>• Scatola Inglese, Tedesca o Italiana da 2 moduli</li> </ul>
<b>Ingresso digitale</b>	<ul style="list-style-type: none"> <li>• Per contatti liberi da potenziale (contatti puliti)</li> <li>• Max. lunghezza cavi di collegamento: ≤ 10 m (intrecciati)</li> <li>• Tensione di scansione 3,3 Vdc (generata internamente)</li> </ul>
<b>Ingresso analogico per sonda di temperatura</b>	<p>Collegabile a sonda NTC eelectron codice:</p> <ul style="list-style-type: none"> <li>• TS01A01ACC (intervallo misura -20°C to +100°C)</li> <li>• TS01B01ACC (intervallo misura -50°C to +60°C)</li> <li>• TS01D01ACC (intervallo misura -40°C to 125°C)</li> <li>• Max. lunghezza cavi di collegamento: ≤ 20 m (intrecciati)</li> </ul>

# 9025 Multisensor Controller

CO<sub>2</sub> - UMIDITÀ - TEMPERATURA

Il sensore ambientale MC06A01KNX è un dispositivo della serie KNX 9025, prevede l'installazione a muro ed è completato da un vetro di colore bianco o nero. Nel dispositivo MC06A01KNX i sensori disponibili sono 3: temperatura, umidità e CO<sub>2</sub>, quest'ultima misura è rilevata con una sonda integrata progettata per rilevare il dato di CO<sub>2</sub> in modo diretto e non mediante calcoli basati su altri sensori.

L'apparecchio è inoltre dotato di un connettore a 2 vie sul lato posteriore configurabile come ingresso digitale o analogico; è infatti possibile collegare al dispositivo una sonda addizionale NTC (codice eelectron TS01A01ACC o TS01B01ACC – non inclusa) per ottenere una seconda misura della temperatura. Il dispositivo include 2 termostati a 2 stadi per il controllo di due aree distinte, entrambi con controllore PI integrato per il pilotaggio di apparecchiature di riscaldamento e raffreddamento, valvole, valvole a 6 vie, fan coil a 2 e 4 tubi, ecc. Il sensore di umidità gestisce la lettura dell'umidità relativa di ambiente e permette il controllo a soglie con isteresi di apparecchi di umidificazione e deumidificazione.

L'apparecchio integra 6 tasti capacitivi per la gestione di comandi di on/off, dimmer, tapparelle e veneziane, esecuzione ed apprendimento di scenari, sequenze di oggetti, comandi locali del termostato, ecc.

Il dispositivo include un led RGB sul lato frontale per la visualizzazione di stati o altre grandezze disponibili sul bus KNX.

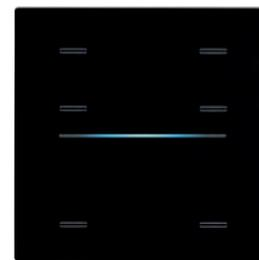

## Codici di Ordinazione

### Pulsante Capacitivo KNX

#### MC06A01KNX

Sensori CO<sub>2</sub> + Umidità + Temperatura - Da incasso - No Display - Bianco

#### MC06A03KNX

Sensori CO<sub>2</sub> + Umidità + Temperatura - Da incasso - No Display - Nero

### Gamma Cover RGB

#### 9025GM06L01

Vetro single line 6 ch. - Bianco

#### 9025GM06L03

Vetro single line 6 ch. - Nero



9025GM06L01

Vetro single line 6 ch. - Bianco

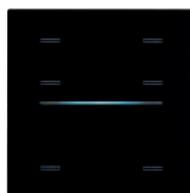

9025GM06L03

Vetro single line 6 ch. - Nero

## Specifiche Tecniche

<b>Dati meccanici</b>	<ul style="list-style-type: none"> <li>• Dimensioni: (A. x L. x P.) 96 x 96 x 40 mm</li> </ul>
<b>Montaggio</b>	<ul style="list-style-type: none"> <li>• Scatola Inglese, Tedesca o Italiana da 2 moduli</li> </ul>
<b>Ingresso digitale</b>	<ul style="list-style-type: none"> <li>• Per contatti liberi da potenziale (contatti puliti)</li> <li>• Max. lunghezza cavi di collegamento: ≤ 10 m (intrecciati)</li> <li>• Tensione di scansione 3,3 Vdc (generata internamente)</li> </ul>
<b>Ingresso analogico per sonda di temperatura</b>	<p>Collegabile a sonda NTC eelectron codice:</p> <ul style="list-style-type: none"> <li>• TS01A01ACC (intervallo misura -20°C to +100°C)</li> <li>• TS01B01ACC (intervallo misura -50°C to +60°C)</li> <li>• TS01D01ACC (intervallo misura -40°C to 125°C)</li> <li>• Max. lunghezza cavi di collegamento: ≤ 20 m (intrecciati)</li> </ul>

# 9025 Sonda di Temperatura

Il dispositivo TS01D01ACC della serie 9025 è una sonda di temperatura collegabile a dispositivi KNX®.

Il dispositivo si utilizza in abbinamento alle coperture in vetro disponibili nelle varianti bianco (codice eelectron 9025GS00A01) o nero (codice eelectron 9025GS00A03).

Il dispositivo è installabile su scatola 2 o 3 moduli e compatibile con i principali standard (Italiano, Tedesco, Inglese, etc..).



## Specifiche Tecniche

<b>Dati meccanici</b>	<ul style="list-style-type: none"> <li>• Dimensioni: (A x L x P) 96 x 96 x 36 mm</li> </ul>
<b>Ingresso analogico per sonda di temperatura</b>	<p>Collegabile a sonda NTC eelectron codice:</p> <ul style="list-style-type: none"> <li>• TS01A01ACC (intervallo misura -20°C to +100°C)</li> <li>• TS01B01ACC (intervallo misura -50°C to +60°C)</li> <li>• TS01D01ACC (intervallo misura -40°C to 125°C)</li> <li>• Max. lunghezza cavi di collegamento: ≤ 30 m (intrecciati)</li> </ul>
<b>Condizioni di impegno</b>	<ul style="list-style-type: none"> <li>• Temperatura operativa: -5 °C + 45 °C</li> <li>• Temperatura di stoccaggio: - 20 °C + 55 °C</li> </ul>

## Codici di Ordinazione

- TS01D01ACC-1**  
Sonda di temperatura - Bianco
- TS01D01ACC-3**  
Sonda di temperatura - Nero
- TS01D01ACC-1-3M**  
Sonda di temperatura - 3 Moduli - Bianco
- TS01D01ACC-3-3M**  
Sonda di temperatura - 3 Moduli - Nero
- 9025GS00A01**  
Vetro singolo - Bianco
- 9025GS00A03**  
Vetro singolo - Nero
- 9025GS300A01**  
Vetro singolo - 3 Moduli - Bianco
- 9025GS300A03**  
Vetro singolo - 3 Moduli - Nero

---

Pulsante Capacitivo KNX



**TS01D01ACC-1**  
Sonda di temperatura - Bianco



**TS01D01ACC-3**  
Sonda di temperatura - Nero



**TS01D01ACC-1-3M**  
Sonda di temperatura - 3 Moduli - Bianco



**TS01D01ACC-3-3M**  
Sonda di temperatura - 3 Moduli - Nero

---

Cover **Sonda di Temperatura 9025**



**9025GS00A01**  
Vetro singolo - Bianco



**9025GS00A03**  
Vetro singolo - Nero



**9025GS300A01**  
Vetro singolo - 3 Moduli - Bianco



**9025GS300A03**  
Vetro singolo - 3 Moduli - Nero

## 9025 Placche

Cornici e supporti di design disponibili in finitura lucida 9025. Un complemento nato per armonizzare l'estetica anche di prese elettriche e portafrutti. Disponibili in PMMA ed in linea con gli standard normativi europei più diffusi in formato 2, 3 e 4 moduli.

Le cornici ed i supporti sono compatibili con frutti e prese 4Box®, Vitrum Design®, Biticino Living Light®, Vimar Plana®, Vimar Arké®.

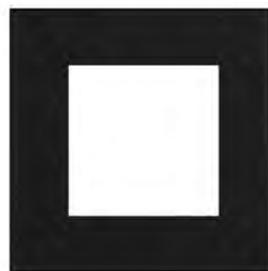

### Codici di Ordinazione

#### **AJ.19.L.02**

Supporto per Cornice a 2 Moduli  
(Confezione da 10 pcs.)\*

#### **AJ.19.L.03**

Supporto per Cornice a 3 Moduli  
(Confezione da 10 pcs.)\*

#### **AJ.19.L.04**

Supporto per Cornice a 4 Moduli  
(Confezione da 10 pcs.)\*

#### **EEBP200790001-3**

Cornice - Nero Lucido - 2 Moduli - PMMA  
(Confezione da 10 pcs.)\*

#### **EEBP200790000-1**

Cornice - Bianco Lucido - 2 Moduli -  
PMMA (Confezione da 10 pcs.)\*

#### **EEEP300790001-3**

Cornice - Nero Lucido - 3 Moduli - PMMA  
(Confezione da 10 pcs.)\*

#### **EEEP300790000-1**

Cornice - Bianco Lucido - 3 Moduli -  
PMMA (Confezione da 10 pcs.)\*

#### **EEQP400790001-3**

Cornice - Nero Lucido - 4 Moduli - PMMA  
(Confezione da 10 pcs.)\*

#### **EEQP400790000-1**

Cornice - Bianco Lucido - 4 Moduli -  
PMMA (Confezione da 10 pcs.)\*



**AJ.19.L.02**  
Supporto per Cornice a 2 Moduli



**AJ.19.L.03**  
Supporto per Cornice a 3 Moduli



**AJ.19.L.04**  
Supporto per Cornice a 4 Moduli

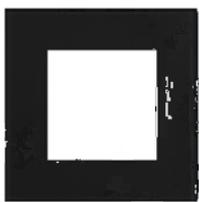

**EEBP200790001-3**  
Cornice - Nero Lucido - 2 Moduli

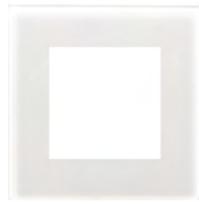

**EEBP200790000-1**  
Cornice - Bianco Lucido - 2 Moduli



**EEEP300790001-3**  
Cornice - Nero Lucido - 3 Moduli



**EEEP300790000-1**  
Cornice - Bianco Lucido - 3 Moduli



**EEQP400790001-3**  
Cornice - Nero Lucido - 4 Moduli



**EEQP400790000-1**  
Cornice - Bianco Lucido - 4 Moduli

# 9025 Controllo Accessi

## LETTORE TRANSPONDER KNX

I dispositivi della serie 9025 dedicati alla gestione del controllo accessi sono dispositivi KNX® e utilizzano la tecnologia RFID – MIFARE®. La gamma comprende: TR00C01KNX: Lettore transponder fuori porta, TH00C01KNX: Tasca porta transponder, TE00C01KNX: Programmatore di card transponder

I prodotti sono installabili con le coperture in vetro a corredo che possono essere personalizzate su richiesta.

La parte superiore del vetro è retroilluminabile (per poter illuminare il numero di camera o un logo – entrambe personalizzazioni su richiesta); nella parte inferiore sono invece presenti 3 pulsanti capacitivi retroilluminati liberamente configurabili.

Per TR00C01KNX: 1 pulsante (tipicamente con funzione campanello) e 2 led di visualizzazione degli stati MUR e DND.

La lettura del transponder avviene posizionando lo stesso di fronte al lettore, ad una distanza massima di 30 mm. Il colore della barra RGB del lettore indica l'avvenuto riconoscimento della tessera e mostra colori differenti (configurabili) per la segnalazioni di stati o anomalie, quali:

- Tessera riconosciuta (welcome): default colore Verde
- Codice impianto errato: default colore Arancione
- Card ID non riconosciuta: default colore Rosso
- Card Date errata (validit scaduta): default colore Rosso
- Giorno settimana errato (Giorno di ingresso vietato): colore default Viola
- Ora del giorno errata (Orario di ingresso vietato): colore default Viola

Il lettore integra anche un buzzer (attivabile con parametro ETS) per la segnalazione sonora delle anomalie.

La serie 9025 KNX® è installabile su scatola 2 e compatibile con i principali standard (Italiano, Tedesco, Inglese, etc..)

Il dispositivo include l'interfaccia di comunicazione KNX.

Versione 2 Moduli



### Codici di Ordinazione

#### Letture Transponder KNX

##### TR00C01KNX-1

Lettore Trasponder a 3 Pulsanti - Bianco

##### TR00C01KNX-3

Lettore Trasponder a 3 Pulsanti - Nero

#### Cover per Lettore Transponder Serie RGB Line

##### 9025PTR03L01

Plexiglass singolo - Bianco

##### 9025PTR03L03

Plexiglass singolo - Nero

##### 9025GTR03L01

Vetro singolo - Bianco

##### 9025GTR03L03

Vetro singolo - Nero

### Specifiche Tecniche

<b>Dati meccanici</b>	<ul style="list-style-type: none"> <li>• Dimensioni: (A x L x P) 96 x 96 x 36 mm</li> </ul>
<b>Montaggio</b>	<ul style="list-style-type: none"> <li>• Scatola inglese, tedesca o italiana da 2 moduli</li> </ul>
<b>Alimentazione</b>	<ul style="list-style-type: none"> <li>• Bus EIB/KNX: 21 ÷ 32 Vdc</li> <li>• Alimentazione ausiliaria: 12 ÷ 32 Vdc / ac</li> </ul>
<b>Ingressi digitali</b>	<ul style="list-style-type: none"> <li>• Per contatti liberi da potenziale (contatti puliti)</li> <li>• Max. lunghezza cavi di collegamento: ≤ 10 m (intrecciati)</li> </ul>
<b>Ingresso analogico per sonda di temperatura</b>	Collegabile a sonda NTC eelectron codice: <ul style="list-style-type: none"> <li>• TS01A01ACC (intervallo misura -20°C to +100°C)</li> <li>• TS01B01ACC (intervallo misura -50°C to +60°C)</li> <li>• TS01D01ACC (intervallo misura -40°C to 125°C)</li> <li>• Max. lunghezza cavi di collegamento: ≤ 30 m (intrecciati)</li> </ul>

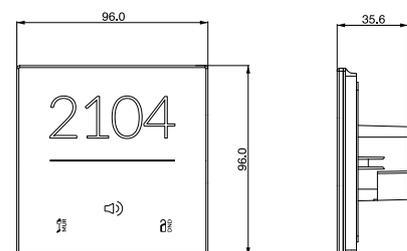

## Versione 2 Moduli

## Lettore Transponder KNX



**TR00C01KNX-1**  
 Lettore Trasponder a 3 Pulsanti  
 Bianco



**TR00C01KNX-3**  
 Lettore Trasponder a 3 Pulsanti  
 Nero

## Cover per Lettore Transponder Serie RGB Line



**9025PTR03L01**  
 Plexiglass singolo - Bianco



**9025PTR03L03**  
 Plexiglass singolo - Nero



**9025GTR03L01**  
 Vetro singolo - Bianco



**9025GTR03L03**  
 Vetro singolo - Nero

# 9025 Controllo Accessi

## LETTORE TRANSPONDER KNX

I dispositivi della serie 9025 dedicati alla gestione del controllo accessi sono dispositivi KNX® e utilizzano la tecnologia RFID – MIFARE®. La gamma comprende: TR00C01KNX: Lettore transponder fuori porta, TH00C01KNX: Tasca porta transponder, TE00C01KNX: Programmatore di card transponder

I prodotti sono installabili con le coperture in vetro a corredo che possono essere personalizzate su richiesta.

La parte superiore del vetro è retroilluminabile (per poter illuminare il numero di camera o un logo – entrambe personalizzazioni su richiesta); nella parte inferiore sono invece presenti 3 pulsanti capacitivi retroilluminati liberamente configurabili.

Per TR00C01KNX: 1 pulsante (tipicamente con funzione campanello) e 2 led di visualizzazione degli stati MUR e DND.

La lettura del transponder avviene posizionando lo stesso di fronte al lettore, ad una distanza massima di 30 mm. Il colore della barra RGB del lettore indica l'avvenuto riconoscimento della tessera e mostra colori differenti (configurabili) per la segnalazioni di stati o anomalie, quali:

- Tessera riconosciuta (welcome): default colore Verde
- Codice impianto errato: default colore Arancione
- Card ID non riconosciuta: default colore Rosso
- Card Date errata (validit scaduta): default colore Rosso
- Giorno settimana errato (Giorno di ingresso vietato): colore default Viola
- Ora del giorno errata (Orario di ingresso vietato): colore default Viola

Il lettore integra anche un buzzer (attivabile con parametro ETS) per la segnalazione sonora delle anomalie.

La serie 9025 KNX® è installabile su scatola 2 e compatibile con i principali standard (Italiano, Tedesco, Inglese, etc..)

Il dispositivo include l'interfaccia di comunicazione KNX.

Versione 3 Moduli



### Codici di Ordinazione

#### Letture KNX Transponder

##### TR00C01KNX-1-3M

Letture Trasponder a 3 Pulsanti - 3 Moduli Bianco

##### TR00C01KNX-3-3M

Letture Trasponder a 3 Pulsanti - 3 Moduli Nero

#### Letture Transponder KNX Serie RGB Line Cover

##### 9025PTR303L01

Plexiglass singolo - 3 Moduli Bianco

##### 9025PTR303L03

Plexiglass singolo - 3 Moduli Nero

##### 9025GTR303L01

Vetro singolo - 3 Moduli Bianco

##### 9025GTR303L03

Vetro singolo - 3 Moduli - Nero

### Specifiche Tecniche

<b>Dati meccanici</b>	<ul style="list-style-type: none"> <li>• Dimensioni: (A x L x P) 126 x 96 x 36 mm</li> </ul>
<b>Montaggio</b>	<ul style="list-style-type: none"> <li>• Scatola inglese, tedesca o italiana da 2 moduli</li> </ul>
<b>Alimentazione</b>	<ul style="list-style-type: none"> <li>• Bus EIB/KNX: 21 ÷ 32 Vdc</li> <li>• Alimentazione ausiliaria: 12 ÷ 32 Vdc / ac</li> </ul>
<b>Ingressi digitali</b>	<ul style="list-style-type: none"> <li>• Per contatti liberi da potenziale (contatti puliti)</li> <li>• Max. lunghezza cavi di collegamento: ≤ 10 m (intrecciati)</li> </ul>
<b>Ingresso analogico per sonda di temperatura</b>	<p>Collegabile a sonda NTC eelectron codice:</p> <ul style="list-style-type: none"> <li>• TS01A01ACC (intervallo misura -20°C to +100°C)</li> <li>• TS01B01ACC (intervallo misura -50°C to +60°C)</li> <li>• TS01D01ACC (intervallo misura -40°C to 125°C)</li> <li>• Max. lunghezza cavi di collegamento: ≤ 30 m (intrecciati)</li> </ul>

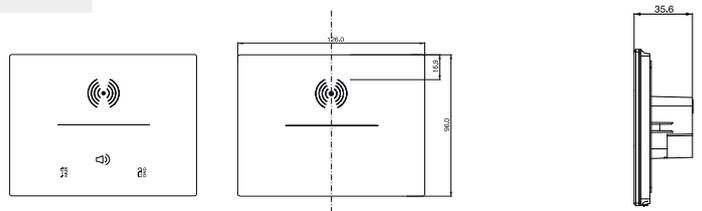

Versione 3 Moduli

Letture **Transponder KNX**



**TR00C01KNX-1-3M**  
Letture Trasponder a 3 Pulsanti  
3 moduli - Bianco



**TR00C01KNX-3-3M**  
Letture Trasponder a 3 Pulsanti  
3 moduli - Nero

Cover per **Letture Transponder Serie RGB Line**



**9025PTR303L01**  
Plexiglass singolo  
3 Moduli - Bianco



**9025PTR303L03**  
Plexiglass singolo  
3 Moduli - Nero



**9025GTR303L01**  
Vetro singolo  
3 Moduli - Bianco



**9025GTR303L03**  
Vetro singolo  
3 Moduli - Nero

# 9025 Controllo Accessi

## TASCA PORTA TRANSPONDER KNX

I dispositivi della serie 9025 dedicati alla gestione del controllo accessi sono dispositivi KNX® e utilizzano la tecnologia RFID – MIFARE®. La gamma comprende: TR00C01KNX: Lettore transponder fuori porta, TH00C01KNX: Tasca porta transponder, TE00C01KNX: Programmatore di card transponder

I prodotti sono installabili con le coperture in vetro a corredo che possono essere personalizzate su richiesta.

La parte superiore del vetro è retroilluminabile (per poter illuminare il numero di camera o un logo – entrambe personalizzazioni su richiesta); nella parte inferiore è invece presente 3 pulsanti capacitivi retroilluminati liberamente configurabili.

Per TH00C01KNX: 1 pulsante (tipicamente con funzione LUCI CAMERA) e 2 pulsanti per impostazione MUR e DND

La Card nella tasca porta-transponder viene inserita in un vano dalla parte superiore dell'apparecchio, Il colore della barra RGB del lettore indica l'avvenuto riconoscimento della tessera e mostra colori differenti (configurabili) per la segnalazioni di stati o anomalie

Il dispositivo integra anche un buzzer (attivabile con parametro ETS) per la segnalazione sonora delle anomalie.

La serie 9025 KNX® è installabile su scatola 2 e compatibile con i principali standard (Italiano, Tedesco, Inglese, etc..)

Il dispositivo include l'interfaccia di comunicazione KNX.



### Codici di Ordinazione

#### Tasca Transponder KNX

##### TH00C01KNX-1

Tasca Trasponder a 3 Pulsanti - Bianco

##### TH00C01KNX-3

Tasca Trasponder a 3 Pulsanti - Nero

#### Cover per Tasca Transponder Serie RGB Line

##### 9025PTH03L01

Plexiglass singolo - Bianco

##### 9025PTH03L03

Plexiglass singolo - Nero

##### 9025GTH03L01

Vetro singolo - Bianco

##### 9025GTH03L03

Vetro singolo - Nero

### Specifiche Tecniche

<b>Dati meccanici</b>	<ul style="list-style-type: none"> <li>• Dimensioni: (A x L x P) 96 x 96 x 41,6 mm</li> </ul>
<b>Montaggio</b>	<ul style="list-style-type: none"> <li>• Scatola inglese, tedesca o italiana da 2 moduli</li> </ul>
<b>Alimentazione</b>	<ul style="list-style-type: none"> <li>• Bus EIB/KNX: 21 ÷ 32 Vdc</li> <li>• Alimentazione ausiliaria: 12 ÷ 32 Vdc / ac</li> </ul>
<b>Ingressi digitali</b>	<ul style="list-style-type: none"> <li>• Per contatti liberi da potenziale (contatti puliti)</li> <li>• Max. lunghezza cavi di collegamento: ≤ 10 m (intrecciati)</li> </ul>
<b>Ingresso analogico per sonda di temperatura</b>	<p>Collegabile a sonda NTC eelectron codice:</p> <ul style="list-style-type: none"> <li>• TS01A01ACC (intervallo misura -20°C to +100°C)</li> <li>• TS01B01ACC (intervallo misura -50°C to +60°C)</li> <li>• TS01D01ACC (intervallo misura -40°C to 125°C)</li> <li>• Max. lunghezza cavi di collegamento: ≤ 30 m (intrecciati)</li> </ul>

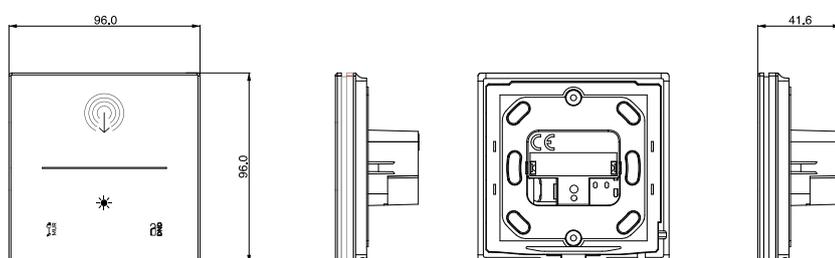

## Versione 2 Moduli

Tasca porta **Transponder KNX**

**TH00C01KNX-1**  
 Tasca Trasponder a 3 Pulsanti  
 Bianco



**TH00C01KNX-3**  
 Tasca Trasponder a 3 Pulsanti  
 Nero

Cover per **Tasca porta Transponder Serie RGB Line**

**9025PTH03L01**  
 Plexiglass singolo - Bianco



**9025PTH03L03**  
 Plexiglass singolo - Nero



**9025GTH03L01**  
 Vetro singolo - Bianco



**9025GTH03L03**  
 Vetro singolo - Nero

# 9025 Controllo Accessi

## TASCA PORTA TRANSPONDER KNX

I dispositivi della serie 9025 dedicati alla gestione del controllo accessi sono dispositivi KNX® e utilizzano la tecnologia RFID – MIFARE®. La gamma comprende: TR00C01KNX: Lettore transponder fuori porta, TH00C01KNX: Tasca porta transponder, TE00C01KNX: Programmatore di card transponder

I prodotti sono installabili con le coperture in vetro a corredo che possono essere personalizzate su richiesta.

La parte superiore del vetro è retroilluminabile (per poter illuminare il numero di camera o un logo – entrambe personalizzazioni su richiesta); nella parte inferiore è invece presente 3 pulsanti capacitivi retroilluminati liberamente configurabili.

Per TH00C01KNX: 1 pulsante (tipicamente con funzione LUCI CAMERA) e 2 pulsanti per impostazione MUR e DND

La Card nella tasca porta-transponder viene inserita in un vano dalla parte superiore dell'apparecchio, Il colore della barra RGB del lettore indica l'avvenuto riconoscimento della tessera e mostra colori differenti (configurabili) per la segnalazioni di stati o anomalie

Il dispositivo integra anche un buzzer (attivabile con parametro ETS) per la segnalazione sonora delle anomalie.

La serie 9025 KNX® è installabile su scatola 2 e compatibile con i principali standard (Italiano, Tedesco, Inglese, etc..)

Il dispositivo include l'interfaccia di comunicazione KNX.



### Codici di Ordinazione

#### Tasca porta Transponder KNX

##### TH00C01KNX-1-3M

Tasca Trasponder a 3 Pulsanti - 3 Moduli Bianco

##### TH00C01KNX-3-3M

Tasca Trasponder a 3 Pulsanti - 3 Moduli Nero

#### Cover 3 moduli per Tasca Transponder Serie RGB Liner

##### 9025PTH303L01

Plexiglass singolo - 3 Moduli Bianco

##### 9025PTH303L03

Plexiglass singolo 3 Moduli Nero

##### 9025GTH303L01

Vetro singolo - 3 Moduli Bianco

##### 9025GTH303L03

Vetro singolo - 3 Moduli - Nero

### Specifiche Tecniche

<b>Dati meccanici</b>	<ul style="list-style-type: none"> <li>• Dimensioni: (A x L x P) 126 x 96 x 41,6 mm</li> </ul>
<b>Montaggio</b>	<ul style="list-style-type: none"> <li>• Scatola inglese, tedesca o italiana da 2 moduli</li> </ul>
<b>Alimentazione</b>	<ul style="list-style-type: none"> <li>• Bus EIB/KNX: 21 ÷ 32 Vdc</li> <li>• Alimentazione ausiliaria: 12 ÷ 32 Vdc / ac</li> </ul>
<b>Ingressi digitali</b>	<ul style="list-style-type: none"> <li>• Per contatti liberi da potenziale (contatti puliti)</li> <li>• Max. lunghezza cavi di collegamento: ≤ 10 m (intrecciati)</li> </ul>
<b>Ingresso analogico per sonda di temperatura</b>	<p>Collegabile a sonda NTC eelectron codice:</p> <ul style="list-style-type: none"> <li>• TS01A01ACC (intervallo misura -20°C to +100°C)</li> <li>• TS01B01ACC (intervallo misura -50°C to +60°C)</li> <li>• TS01D01ACC (intervallo misura -40°C to 125°C)</li> <li>• Max. lunghezza cavi di collegamento: ≤ 30 m (intrecciati)</li> </ul>

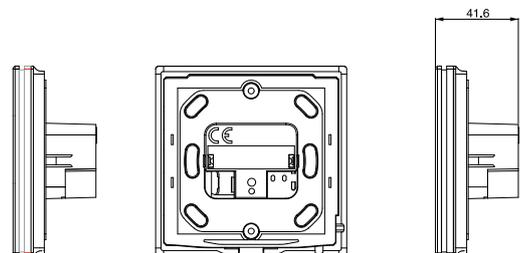
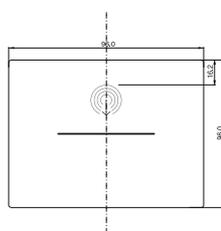
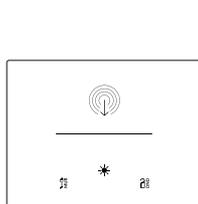

## Versione 3 Moduli

 Tasca porta **Transponder KNX**

**TH00C01KNX-1-3M**  
 Tasca Trasponder a 3 Pulsanti  
 3 Moduli - Bianco



**TH00C01KNX-3-3M**  
 Tasca Trasponder a 3 Pulsanti  
 3 Moduli - Nero

 Cover per **Tasca porta Transponder Serie RGB Line**

**9025PTH303L01**  
 Plexiglass singolo  
 3 Moduli - Bianco



**9025PTH303L03**  
 Plexiglass singolo  
 3 Moduli - Nero



**9025GTH303L01**  
 Vetro singolo  
 3 Moduli - Bianco



**9025GTH303L03**  
 Vetro singolo  
 3 Moduli - Nero

# 9025 Controllo Accessi

## PROGRAMMATORE TRANSPONDER

È un dispositivo da tavolo USB compatibile con le specifiche USB-HID.  
 È un dispositivo progettato per programmare le carte o i dispositivi RFID utilizzati per il controllo accessi Eelectron.  
 Non richiede l'installazione di drivers per essere utilizzato con il modulo software dedicato.  
 È alimentato dalla porta USB del PC al quale è collegato.



### Codici di Ordinazione

#### TE00C01USB

Programmatore tessere USB Nero

### Specifiche Tecniche

#### Dati meccanici

- Involucro: materiale plastico (PC-ABS) / Alluminio
- Dimensioni: (L x A x P): 96 x 98 x 100 mm
- Peso: ca. 320 g.

#### Alimentazione

- Via bus USB: 5 V DC
- Corrente assorbita: max 160 mA @ 5 V

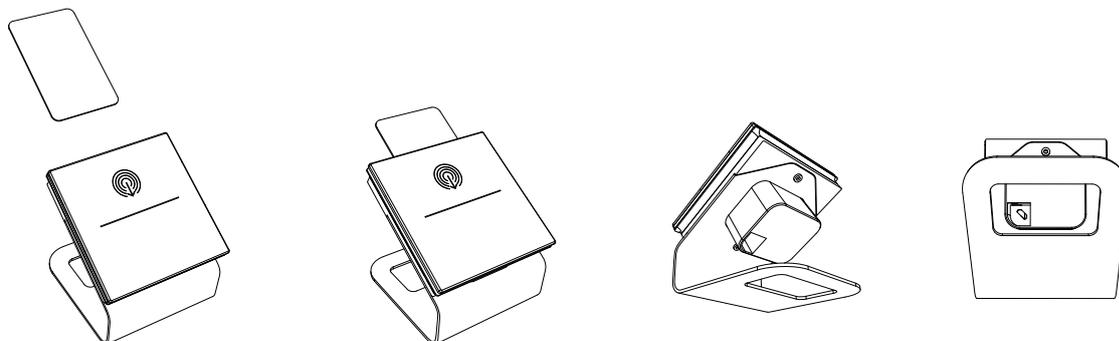

# Accessori MIFARE

## CARTA TRANSPONDER MIFARE 1K

La carta CD00M01TRC è basata su tecnologia MIFARE 1K Classic.

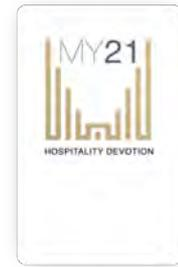

## BRACCIALETTO TRANSPONDER MIFARE 1K

CD00M04TRB è un braccialetto in poliuretano, dal design unico e moderno. Comodo, resistente all'acqua e facile da indossare, la custodia di questo prodotto può essere personalizzata con stampa serigrafica a colori, e resina epossidica. Ideale per il controllo degli accessi in circoli ricreativi, parchi divertimento, spa e piscine, è disponibile nei colori nero, blu, rosa e giallo.



## PORTACHIAVI TRANSPONDER MIFARE 1K

Il portachiavi CD00M02TRK è basato su tecnologia MIFARE 1K Classic.



## Specifiche Tecniche

<b>Caratteristiche RFID:</b>	<ul style="list-style-type: none"> <li>• Frequenza: 13.56 MHz</li> </ul>
<b>Chip:</b>	<ul style="list-style-type: none"> <li>• IC type: MIFARE 1K Classic EV1 (Type 4)</li> <li>• Capacità memoria: 1024 Byte</li> <li>• UID: 4 o 7 Byte</li> <li>• Protocollo standard: ISO 14443A</li> <li>• Distanza di lettura: Fino a 5 cm (a seconda del lettore)</li> </ul>
<b>Dati meccanici:</b>	<p><b>Tessera</b></p> <ul style="list-style-type: none"> <li>• Dimensioni (mm): 86x54</li> <li>• Materiale: PVC</li> </ul> <p><b>Braccialetto</b></p> <ul style="list-style-type: none"> <li>• Dimensioni (mm): 205x15   ø 55</li> <li>• Peso (g): 19</li> <li>• Materiale alloggiamento: Poliuretano</li> </ul> <p><b>Portachiavi</b></p> <ul style="list-style-type: none"> <li>• Dimensioni (mm): 40.5x32x4.2</li> <li>• Peso (g): 6</li> <li>• Materiale alloggiamento: ABS</li> <li>• Tipo di aggancio: anello</li> </ul>
<b>Personalizzazione</b>	<p><b>Tessera</b></p> <ul style="list-style-type: none"> <li>• Stampa: serigrafica a colori, digitale, offset, termica</li> <li>• Colori: bianco</li> </ul> <p><b>Braccialetto</b></p> <ul style="list-style-type: none"> <li>• Stampa: serigrafica a colori, resina epossidica</li> <li>• Colori: nero, blu, rosa, giallo</li> </ul> <p><b>Portachiavi</b></p> <ul style="list-style-type: none"> <li>• Stampa: resina epossidica, serigrafia a colori</li> <li>• Colori: blu, nero, verde, grigio, giallo, rosso, bianco</li> </ul>

## Codici di Ordinazione

### CD00M02TRC

Tessere Transponder MIFARE 1K - 50 pz.  
Bianca

### CD00M03TRC

Tessere Transponder MIFARE 1K - 200 pz.  
Bianca

### CD00M02TRK

Portachiavi Transponder MIFARE 1K  
50 pz.

### CD00M04TRB

Braccialetto Transponder MIFARE 1K  
50 pz.

### CD00Q02TRC

Tessere Transponder Combo - MIFARE 1K  
125 KHz - 50 pz. - Bianca

### CD00Q03TRC

Tessere Transponder Combo - MIFARE 1K  
125 KHz - 200 pz. - Bianca

### CD00A02TRC

Tessere Transponder - 125 KHz - 50 pz.  
Bianca

### CD00A03TRC

Tessere Transponder - 125 KHz - 200 pz.  
Bianca

### CD00B02KNX

Tessere Transponder - 125 KHz - 50 pz.

# 9025 Controllo Accessi

## TASTIERA NUMERICA KNX

La tastiera numerica 9025 KNX® dedicata alla gestione del controllo accessi è costituita da pulsanti capacitivi a 10 canali. Il prodotto è installabile con le coperture in vetro, bianco o nero, che riportano i numeri da 0 a 9 retroilluminabili. Il dispositivo include un termostato a 2 stadi con controllore PI integrato per il pilotaggio di apparecchi di riscaldamento e raffrescamento, valvole, fan coil a 2 e 4 tubi, etc.. Il dispositivo ha una sonda di temperatura a bordo ed è dotato di un ingresso sul lato posteriore configurabile come digitale o analogico; è infatti possibile collegare al connettore posteriore a 2 vie una sonda addizionale NTC (codice eelectron TS01A01ACC o TS01B01ACC – non inclusa) per ottenere una seconda misura della temperatura. Il dispositivo include una barra led RGB sul lato frontale del tastierino numerico che indica l'avvenuto riconoscimento del codice inserito e mostra colori differenti (configurabili) per la segnalazioni di stati o anomalie quali:

- Password riconosciuta (welcome): default colore Verde
- Codice impianto errato: default colore Arancione
- Password non riconosciuta: default colore Rosso
- Password Date errata (validità scaduta): default colore Giallo
- Ora del giorno errata (Orario di ingresso vietato): colore default Magenta
- Giorno settimana errato (Giorno di ingresso vietato): colore default Blu-Ciano

La tastiera numerica integra anche un buzzer che può essere abilitato o disabilitato per poter dare un feedback acustico alla pressione di un tasto. La tastiera numerica 9025 KNX® è installabile su scatola 2 o 3 moduli e compatibile con i principali standard (Italiano, Tedesco, Inglese, etc..). Il dispositivo include l'interfaccia di comunicazione KNX.



## Codici di Ordinazione

### KP10C01KNX-1

Tastiera numerica capacitiva KNX per controllo accessi - Bianco

### KP10C01KNX-3

Tastiera numerica capacitiva KNX per controllo accessi - Nero

### KP10C01KNX-1-3M

Tastiera numerica capacitiva KNX per controllo accessi - 3 moduli - Bianco

### KP10C01KNX-3-3M

Tastiera numerica capacitiva KNX per controllo accessi - 3 moduli - Nero

### 9025GKP10L1

Placca in vetro - Bianco

### 9025GKP10L3

Placca in vetro - Nero

### 9025GKP310L1

Placca in vetro - 3 Moduli - Bianco

### 9025GKP310L3

Placca in vetro - 3 Moduli - Nero

## Specifiche Tecniche

<b>Dati meccanici</b>	<ul style="list-style-type: none"> <li>• Dimensioni (2 moduli): (A x L x P) 96 x 96 x 36 mm</li> <li>• Dimensioni (3 moduli): (A x L x P) 126 x 96 x 36 mm</li> </ul>
<b>Montaggio</b>	<ul style="list-style-type: none"> <li>• Scatola inglese, tedesca o italiana da 2 o 3 moduli</li> </ul>
<b>Alimentazione</b>	<ul style="list-style-type: none"> <li>• Bus EIB/KNX: 21 ÷ 32 V DC</li> <li>• max 20 mA @ 29V</li> <li>• max 24 mA @ 21V</li> <li>• (modo economia) max 12 mA @ 29V</li> </ul>
<b>Ingressi digitali</b>	<ul style="list-style-type: none"> <li>• Per contatti liberi da potenziale (contatti puliti)</li> <li>• Max. lunghezza cavi di collegamento: ≤ 10 m (intrecciati)</li> <li>• Tensione di scansione: 3,3 VDC (generata internamente)</li> </ul>
<b>Ingresso analogico per sonda di temperatura</b>	<p>Collegabile a sonda NTC eelectron codice:</p> <ul style="list-style-type: none"> <li>• TS01A01ACC (intervallo misura -20°C to +100°C)</li> <li>• TS01B01ACC (intervallo misura -50°C to +60°C)</li> <li>• TS01D01ACC (intervallo misura -40°C to 125°C)</li> <li>• Max. lunghezza cavi di collegamento: ≤ 30 m (intrecciati)</li> </ul>

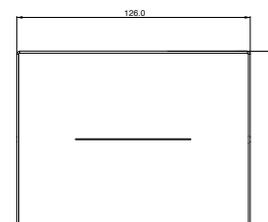
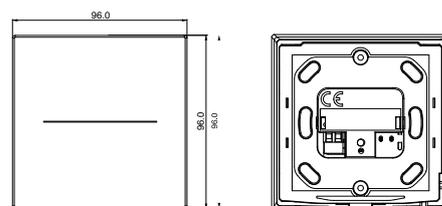
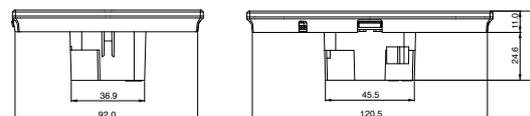

Tastiera numerica capacitiva **KNX**



**KP10C01KNX-1**  
Tastiera numerica capacitiva KNX per controllo accessi  
Bianco



**KP10C01KNX-3**  
Tastiera numerica capacitiva KNX per controllo accessi  
Nero



**KP10C01KNX-1-3M**  
Tastiera numerica capacitiva KNX per controllo accessi - 3 moduli  
Bianco



**KP10C01KNX-3-3M**  
Tastiera numerica capacitiva KNX per controllo accessi - 3 moduli  
Nero

Cover per **Tastiera Numerica | Serie RGB Line**



**9025GKP10L1**  
Placca in vetro - Bianco



**9025GKP10L3**  
Placca in vetro - Nero



**9025GKP310L1**  
Placca in vetro - 3 Moduli - Bianco



**9025GKP310L3**  
Placca in vetro - 3 Moduli - Nero

# 9025

## PLACCA CUSTOM BEDSIDE – 2 PRESE

La placca custom Bedside 9025 è applicabile ai pulsanti 10 canali 9025 in applicazioni dove si richiede l'abbinamento ad elementi da incasso come prese di alimentazione e USB.

Prese di alimentazione e USB sono da acquistare separatamente:

SI RACCOMANDA DI MONTARE LA PRESA DI ALIMENTAZIONE NELLA POSIZIONE CENTRALE DEL PRODOTTO PER RENDERE EFFICACE LA TENUTA DELLA PLACCA SUL TELAIO.

Il pulsante capacitivo 9025 (da acquistare separatamente) è costituito da pulsanti capacitivi fino a 10 canali. Il pulsante può essere configurato per la gestione di comandi on/ off, dimmer, tapparelle e veneziane, esecuzione ed apprendimento di scenari, sequenze di oggetti, etc.. Il dispositivo include un termostato a 2 stadi con controllore PI integrato per il pilotaggio di apparecchi di riscaldamento e raffreddamento, valvole, fan coil a 2 e 4 tubi, etc.. Il dispositivo ha una sonda di temperatura a bordo ed è dotato di un ingresso sul lato posteriore configurabile come digitale o analogico; è infatti possibile collegare al connettore posteriore a 2 vie una sonda addizionale NTC (codice eelectron TS01A01ACC o TS01B01ACC – non inclusa) per ottenere una seconda misura della temperatura.

La placca in vetro, come nella versione CUSTOM della serie 9025, ha la possibilità di retro illuminare icone personalizzate e intercambiabili da associare alla funzione configurata. Il prodotto nasce per fornire una soluzione completa al settore alberghiero dando la possibilità di personalizzare il dispositivo tramite set di icone dedicati e un design minimale secondo gli standard dell'applicazione.

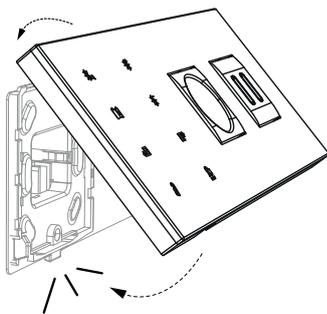
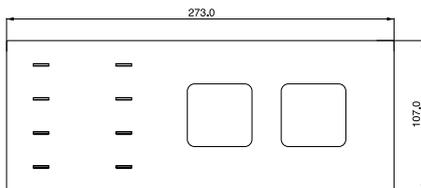

### Codici di Ordinazione

#### Pulsante Capacitivo KNX

##### CS10A01KNX-1

Pulsante Capacitivo KNX - Bianco

##### CS10A01KNX-3

Pulsante Capacitivo KNX - Nero

#### Placca Custom Bedside

##### 9025GL10C01-B2R

Placca Custom Bedside Panel - 2 Prese  
Lato destro - Bianco

##### 9025GL10C03-B2R

Placca Custom Bedside Panel - 2 Prese  
Lato destro - Nero

##### 9025GL10C01-B2L

Placca Custom Bedside Panel - 2 Prese  
Lato sinistro - Bianco

##### 9025GL10C03-B2L

Placca Custom Bedside Panel - 2 Prese  
Lato sinistro - Nero

**Pulsante Capacitivo KNX**



**CS10A01KNX-1**  
Pulsante Capacitivo KNX - Bianco



**CS10A01KNX-3**  
Pulsante Capacitivo KNX - Nero

**Placca Custom Bedside**



**9025GL10C01-B2L**  
Placca Custom Bedside Panel - 2 Prese - Lato sinistro - Bianco



**9025GL10C03-B2L**  
Placca Custom Bedside Panel - 2 Prese - Lato sinistro - Nero



**9025GL10C01-B2R**  
Placca Custom Bedside Panel - 2 Prese - Lato destro - Bianco



**9025GL10C03-B2R**  
Placca Custom Bedside Panel - 2 Prese - Lato destro - Nero

Il pulsante capacitivo, le prese di alimentazione e USB sono da acquistare separatamente.

# 9025 DoorPanel

## PANNELLO FUORI PORTA

Pannello fuori porta capacitivo KNX® della serie 9025 è un pulsante capacitivo con barra RGB; si utilizza in abbinamento alle coperture in vetro vetri disponibili nelle varianti nero o bianco; questi vetri possono essere ordinati in versione specifica per l'applicazione richiesta. La parte superiore del vetro può avere il numero di camera personalizzato e retroilluminato; la parte inferiore prevede un tasto per la funzione campanello, uno per la funzione 'non disturbare' (DND) e uno per la funzione 'rifare camera' (MUR). Sono disponibili altri 2 tasti capacitivi personalizzabili su richiesta. Il dispositivo include un termostato a 2 stadi con controllore PI integrato per il pilotaggio di apparecchi di riscaldamento e raffreddamento, valvole, fan coil a 2 e 4 tubi, ecc. Il dispositivo ha una sonda di temperatura a bordo ed è dotato di un ingresso sul lato posteriore configurabile come digitale o analogico; è infatti possibile collegare al connettore posteriore a 2 vie una sonda addizionale NTC (codice Electron TS01A01ACC / TS01B01ACC / TS01D01ACC – non inclusa) per ottenere una seconda misura della temperatura. Il dispositivo include una barra led RGB sul lato frontale per la visualizzazione di stati o altre grandezze disponibili sul bus KNX (funzione disponibile sulla gamma RGB).



## Codici di Ordinazione

### Pulsante Capacitivo KNX

#### CS05B01KNX-1

Pulsante Capacitivo KNX - Bianco

#### CS05B01KNX-3

Pulsante Capacitivo KNX - Nero

### Cover Pannello Fuori Porta

#### 9025GL03P01

Pannello Fuori Porta 2 canali - Bianco + RGB

#### 9025GL03P03

Pannello Fuori Porta 2 canali - Nero + RGB

## Specifiche Tecniche

<b>Dati meccanici</b>	<ul style="list-style-type: none"> <li>• Dimensioni: (A. x L. x P.) 96 x 96 x 36 mm</li> </ul>
<b>Montaggio</b>	<ul style="list-style-type: none"> <li>• Scatola inglese, tedesca o italiana da 2 moduli</li> </ul>
<b>Ingressi digitali</b>	<ul style="list-style-type: none"> <li>• Per contatti liberi da potenziale (contatti puliti)</li> <li>• Max. lunghezza cavi di collegamento: ≤ 10 m (intrecciati)</li> </ul>
<b>Ingresso analogico per sonda di temperatura</b>	<p>Collegabile a sonda NTC electron codice:</p> <ul style="list-style-type: none"> <li>• TS01A01ACC (intervallo misura -20°C to +100°C)</li> <li>• TS01B01ACC (intervallo misura -50°C to +60°C)</li> <li>• TS01D01ACC (intervallo misura -40°C to 125°C)</li> <li>• Max. lunghezza cavi di collegamento: ≤ 20 m (intrecciati)</li> </ul>

---

**Pulsante Capacitivo KNX****CS05B01KNX-1**

Pulsante capacitivo fuori porta KNX - Bianco

**CS05B01KNX-3**

Pulsante capacitivo fuori porta KNX - Nero

---

**Cover Pannello Fuori Porta RGB Line****9025GL03P01**

Pannello fuori porta 2 ch. - Vetro singolo - Bianco + RGB DND/MUR + Pulsante

**9025GL03P03**

Pannello fuori porta 2 ch. - Vetro singolo - Nero + RGB DND/MUR + Pulsante

# Letture Transponder

## Synchronicity

I dispositivi della serie Synchronicity dedicati alla gestione del controllo accessi sono dispositivi KNX e utilizzano la tecnologia RFID – MIFARE®.

La lettura del transponder avviene posizionando lo stesso di fronte al lettore, ad una distanza massima di 20 mm; nel caso della tasca per transponder, la carta viene inserita in un vano dalla parte superiore del dispositivo.

La serie Synchronicity KNX è installabile su scatola 2 o 3 moduli e compatibile con i principali standard (Italiano, Tedesco, Inglese, etc..)

Il dispositivo include l'interfaccia di comunicazione KNX.

Il lettore da esterno AC22D01KNX-3 è un prodotto EIB/KNX dedicato al controllo accessi con

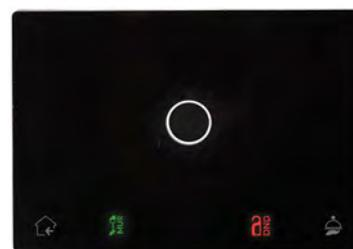
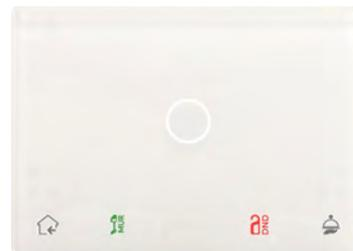

## Specifiche Tecniche

<b>Dati meccanici</b>	<ul style="list-style-type: none"> <li>• Dimensioni: (A. x L. x P) 110 x 78 x 16 mm</li> </ul>
<b>Montaggio</b>	<ul style="list-style-type: none"> <li>• Scatola inglese, tedesca o italiana da 2/3 moduli</li> </ul>
<b>Alimentazione</b>	<ul style="list-style-type: none"> <li>• Bus EIB/KNX: 21 ÷ 32 V DC</li> <li>• Supplementare</li> </ul>
<b>Ingressi digitali</b>	<ul style="list-style-type: none"> <li>• Per contatti liberi da potenziale (contatti puliti)</li> <li>• Max. lunghezza cavi di collegamento: ≤ 10 m (intrecciati)</li> </ul>
<b>Uscite</b>	<ul style="list-style-type: none"> <li>• Max carico 24 Vac/dc, 2 A</li> </ul>

## Codici di Ordinazione

### TR22D01KNX-1

Letture Transponder -13.5MHz - Bianco

### TR22D01KNX-3

Letture Transponder -13.5MHz - Nero

### AC22D01KNX-3

Letture Transponder da esterno 13.5MHz, 2IN/2OUT - Nero

### PX10A24ACC

Placca in plexi per lettore da esterno - Bianco

### PX15A14ACC

Placca in plexi per lettore da esterno - Nero

# Tasca Porta Transponder

## Synchronicity

I dispositivi della serie Synchronicity dedicati alla gestione del controllo accessi sono dispositivi KNX e utilizzano la tecnologia RFID – MIFARE®.

I prodotti sono installabili con le coperture in plexiglass a corredo che possono essere personalizzate su richiesta.

La lettura del transponder avviene inserendo la carta nel vano preposto sulla parte superiore dell'apparecchio.

La serie Synchronicity KNX è installabile su scatola da incasso 2 o 3 moduli e compatibile con i principali standard (Italiano, Tedesco, Inglese, etc..)

Il dispositivo include l'interfaccia di comunicazione KNX.

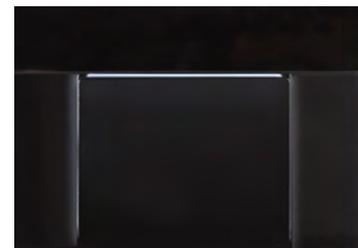

### Specifiche Tecniche

<b>Dati meccanici</b>	<ul style="list-style-type: none"> <li>• Dimensioni: (A. x L. x P) 110 x 78 x 28 mm</li> </ul>
<b>Montaggio</b>	<ul style="list-style-type: none"> <li>• Scatola inglese, tedesca o italiana da 2/3 moduli</li> </ul>
<b>Alimentazione</b>	<ul style="list-style-type: none"> <li>• Bus EIB/KNX: 21 ÷ 32 V DC</li> <li>• Supplementare 12 ÷ 24 V AC / DC +/-10%</li> </ul>
<b>Ingressi digitali</b>	<ul style="list-style-type: none"> <li>• Per contatti liberi da potenziale (contatti puliti)</li> <li>• Max. lunghezza cavi di collegamento: ≤ 10 m (intrecciati)</li> </ul>
<b>Uscite</b>	<ul style="list-style-type: none"> <li>• Max carico 24 Vac/dc, 2 A</li> </ul>

### Codici di Ordinazione

#### TH22D01KNX-1

Tasca porta transponder 13.5MHz - Bianco

#### TH22D01KNX-3

Tasca porta transponder 13.5MHz - Nero

# eSuite Software

Il software eSuite è dedicato alla gestione di hotel, per la supervisione di ambienti KNX e per il controllo accessi ed allarmi. Interfacciabile con software gestionali e altri software. Gestione remota via Client Internet o Ethernet. Il pacchetto è disponibile in versione hardware.

## Specifiche Tecniche

- Numero di pagine in base alla licenza
- Numero di clients in base alla licenza
- Fino a 10 livelli di profilazione utente
- Numero di utenti illimitato
- Importazione avanzata dati di progetto da ETS
- Interfaccia con sistemi PMS di terze parti
- Gestione timer
- Gestione allarmi



## Codici di Ordinazione

### **SW01F11ACS**

Mini PC con eSuite SW – 0 Clients - Licenza non espandibile – 10 Camere

### **SW01F01ACS**

Mini PC con eSuite SW - 2 Clients - Start up licenza

### **SW01F10ACS**

Licenza eSuite SW - Costo per singola camera

### **SW07D05KNX**

Aggiornamento a PC Rack - con 2 Clients - Start up licenza

### **SW00D03KNX**

Cliente aggiuntivo eSuite

### **SW00D04KNX**

eSuite interfacciamento verso gestionali

### **SW00D04DVL**

eSuite sviluppo personalizzato verso nuovi gestionali

### **SW00D06KNX**

eSuite interfacciamento verso Horizonte & Virtual Badge

### **SW00T05KNX**

eSuite IP (tunneling) modulo IP 1 per nodo IP

## eSuite Staff User Experience per le operazioni quotidiane

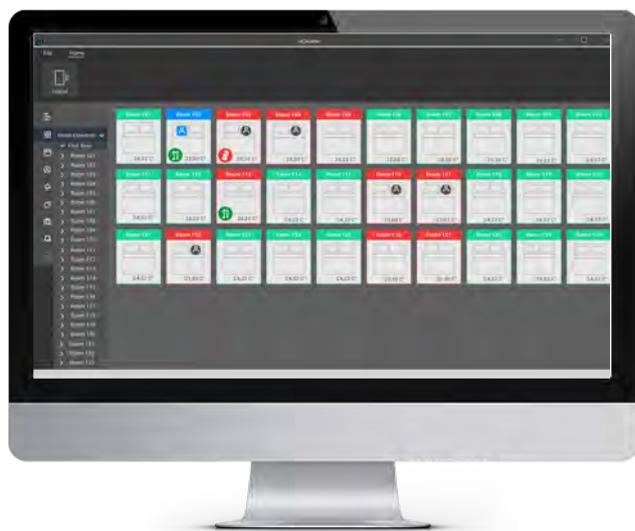

## Connettività delle applicazioni di backoffice dell'Hotel

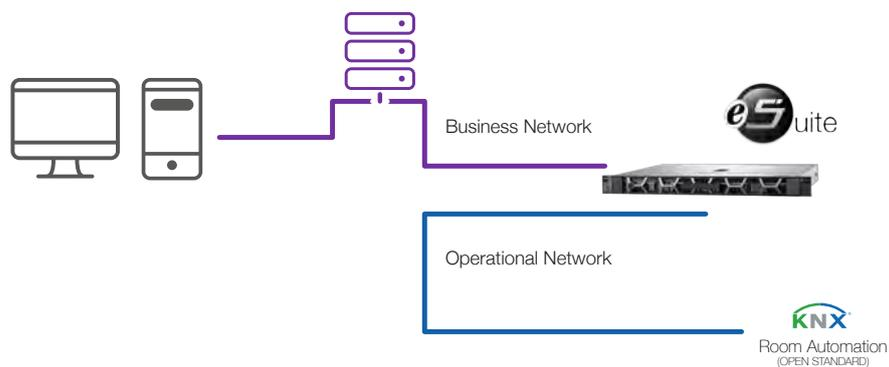

- Property Management Systems
- E-Lock Servers o applicazioni in stanza
- Altre applicazioni e servizi

# Pulsante KNX 55x55

## 4 CANALI + TERMOSTATO

SB40AxxKNX è un pulsante KNX a 4 canali che può essere configurato per la gestione di comandi on/off, dimmer, tapparelle e veneziane, esecuzione ed apprendimento di scenari, sequenze di oggetti, ecc. Il dispositivo include un termostato a 2 stadi con controllore PI integrato per il pilotaggio di apparecchiature di riscaldamento e raffreddamento, valvole, fancoil 2 e 4 tubi, ecc. Il dispositivo è dotato di un connettore a 2 vie sul lato posteriore, configurabile come ingresso digitale o analogico; è infatti possibile collegare al dispositivo una sonda NTC (codice eelectron TS01A01ACC / TS01B01ACC / TS01D01ACC - non inclusa) per ottenere direttamente la misura della temperatura. Il dispositivo include una barra a led RGB sul lato frontale per la visualizzazione di stati o altre grandezze disponibili sul bus KNX. SB40AxxKNX è installabile su scatola italiana 2 moduli, su scatola tedesca o inglese. Il dispositivo include l'interfaccia di comunicazione KNX.



### Codici di Ordinazione

#### SB40A01KNXP LCR

Pulsante knx 4 canali + Termostato  
55x55mm - Chromo - Plastica

#### SB40A11KNXP LBL

Pulsante knx 4 canali + Termostato  
55x55mm - Nero - Plastica

#### SB40A21KNXP LWH

Pulsante knx 4 canali + Termostato  
55x55mm - Bianco - Plastica

#### SB40A09KNXP LCR

Pulsante knx 4 canali + Termostato  
55x55mm - Chromo - Plastica +  
Segnatasto

#### SB40A19KNXP LBL

Pulsante knx 4 canali + Termostato  
55x55mm - Nero - Plastica + Segnatasto

#### SB40A29KNXP LWH

Pulsante knx 4 canali + Termostato  
55x55mm - Bianco - Plastica +  
Segnatasto

#### SB40A01KNXMT60

Pulsante knx 4 canali + Termostato  
55x55mm - Alluminio + Finitura Metallo

(I codici di ordinazione si riferiscono al solo pulsante, placca esclusa).

### Specifiche Tecniche

<b>Dati meccanici</b>	<ul style="list-style-type: none"> <li>(A. x L. x P.): 55 x 55 x 37 mm</li> </ul>
<b>Montaggio</b>	<ul style="list-style-type: none"> <li>Scatola Inglese, Tedesca o Italiana da 2 moduli</li> </ul>
<b>Alimentazione</b>	<ul style="list-style-type: none"> <li>Dal bus KNX 21 ÷ 32 Vdc</li> </ul>
<b>Ingresso digitale</b>	<ul style="list-style-type: none"> <li>Per contatti liberi da potenziale (contatti puliti)</li> <li>Max. lunghezza cavi di collegamento: ≤ 10 m (intrecciati)</li> </ul>
<b>Ingresso analogico per sonda di temperatura</b>	<p>Collegabile a sonda NTC eelectron codice:</p> <ul style="list-style-type: none"> <li>TS01A01ACC (intervallo misura -20°C to +100°C)</li> <li>TS01B01ACC (intervallo misura -50°C to +60°C)</li> <li>TS01D01ACC (intervallo misura -40°C to 125°C)</li> <li>Max. lunghezza cavi di collegamento: ≤ 20 m (intrecciati)</li> </ul>

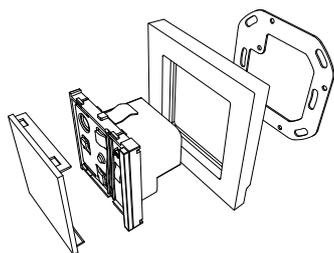
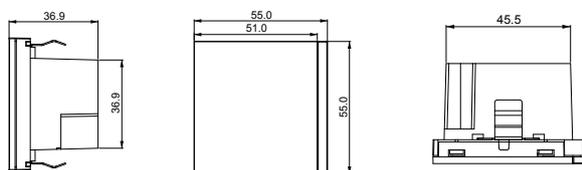

Plastica

---



Chromo  
SB40A01KNX-PLCR



Nero  
SB40A11KNX-PLBL



Bianco  
SB40A21KNX-PLWH

Plastica + Segnatasto

---



Chromo  
SB40A09KNX-PLCR



Nero  
SB40A19KNX-PLBL



Bianco  
SB40A29KNX-PLWH

Alluminio

---



Alluminio  
SB40A01KNX-MT60

# 9025 Touch Panel 3,5" KNX

EVO21

Il pannello touch è dotato di display a colori da 3,5 pollici; è possibile programmarlo per gestire luci dimmer, stati, valori, illuminazione, tapparelle e timer con possibilità di proteggere con password intere pagine o singoli elementi. Utilizzando il sensore di temperatura incorporato e abilitando la funzione termostato inclusa è possibile anche controllare valvole, fancoil o altri sistemi di termoregolazione. Il dispositivo include alcune logiche preprogrammate tra cui il controllo dei carichi elettrici con spegnimento automatico in funzione della priorità. (funzione disponibile in associazione al dispositivo KNX misuratore di potenza di eelectron). Il pannello da 3,5" Touch ha un LED per la visualizzazione dello stato ed un buzzer per dare segnali sonori con funzione di allarme. Il dispositivo è dotato di una connessione Micro-USB accessibile frontalmente rimuovendo semplicemente la cover esterna; consente il collegamento al dispositivo di programmazione per la personalizzazione delle icone, screensaver o logiche. Allo stesso modo un alloggiamento Micro-SD Card è disponibile per l'aggiornamento firmware del dispositivo. Disponibile in 2 colori (bianco e nero) è basato su Linux OS ma è programmabile utilizzando solo ETS e senza altri SW aggiuntivi. Il dispositivo include l'interfaccia di comunicazione KNX.



## Specifiche Tecniche

<b>Dati meccanici</b>	<ul style="list-style-type: none"> <li>(A. x L. x P.) : 96 x 96 x 15 mm</li> </ul>
<b>Montaggio</b>	<ul style="list-style-type: none"> <li>Incasso in scatola: Italiana 2 moduli, scatola standard Tedesca o Svizzera</li> </ul>
<b>Alimentazione</b>	<ul style="list-style-type: none"> <li>Bus EIB/KNX: 21 ÷ 32 Vdc</li> <li>Alimentazione ausiliaria: 9 ÷ 32 Vdc</li> <li>Corrente assorbita: typ 60 mA @24 Vdc</li> </ul>

## Codici di Ordinazione

### TP35A01KNX-1

Touch Panel KNX 3,5 EVO21 - Bianco

### TP35A01KNX-3

Touch Panel KNX 3,5 EVO21 - Nero

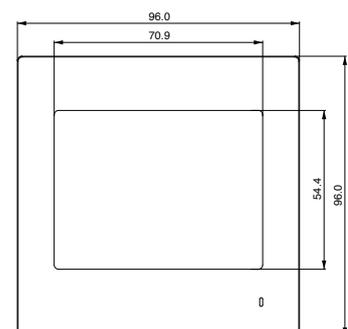
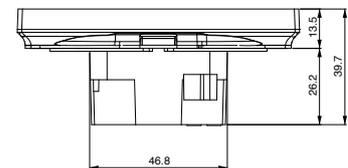
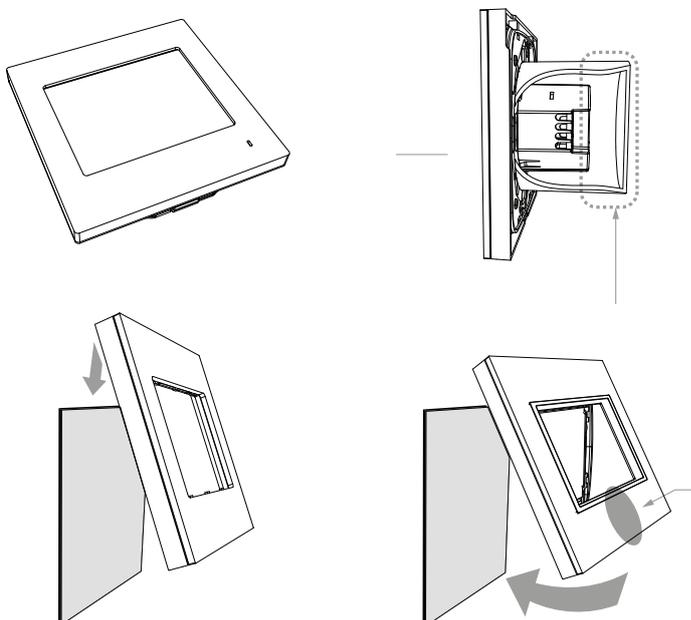

# eelecta Touch Panel 3,5" KNX

Il pannello touch serie Eelecta®, dotato di display a colori da 3,5 pollici, è programmabile per gestire illuminazione, luci dimmer, luci RGB, stati, valori, tapparelle e timer con possibilità di proteggere con password intere pagine o singoli elementi. Grazie al sensore di temperatura integrato è possibile controllare valvole, fan coil o altri sistemi di termoregolazione. Il dispositivo include alcune logiche preprogrammate tra cui il controllo dei carichi elettrici con spegnimento automatico in funzione della priorità (funzione disponibile in associazione al dispositivo KNX misuratore di potenza di eelectron). Il pannello touch serie Eelecta® è dotato di un LED per la visualizzazione dello stato ed un buzzer per segnali sonori con funzione di allarme. Disponibile in vari colori e finiture diverse è basato su Linux® OS ma è programmabile utilizzando solo ETS, senza altri SW aggiuntivi.



## Specifiche Tecniche

<b>Dati meccanici</b>	<ul style="list-style-type: none"> <li>(A. x L. x P.) : 113 x 113 x 48 mm</li> </ul>
<b>Montaggio</b>	<ul style="list-style-type: none"> <li>Incasso in scatola: Italiana 2 o 3 moduli, scatola standard Tedesca o Svizzera</li> </ul>
<b>Alimentazione</b>	<ul style="list-style-type: none"> <li>Bus EIB/KNX: 21 ÷ 32 Vdc</li> <li>Alimentazione ausiliaria: 9 ÷ 32 Vdc</li> <li>Corrente assorbita (Aux): 55 mA @24 Vdc</li> </ul>

## Codici di Ordinazione

### VS00E10KNX

Touch Panel KNX 3,5 + Termostato Bianco Ceramica

### VS00E30KNX

Touch Panel KNX 3,5 + Termostato Nero Opaco

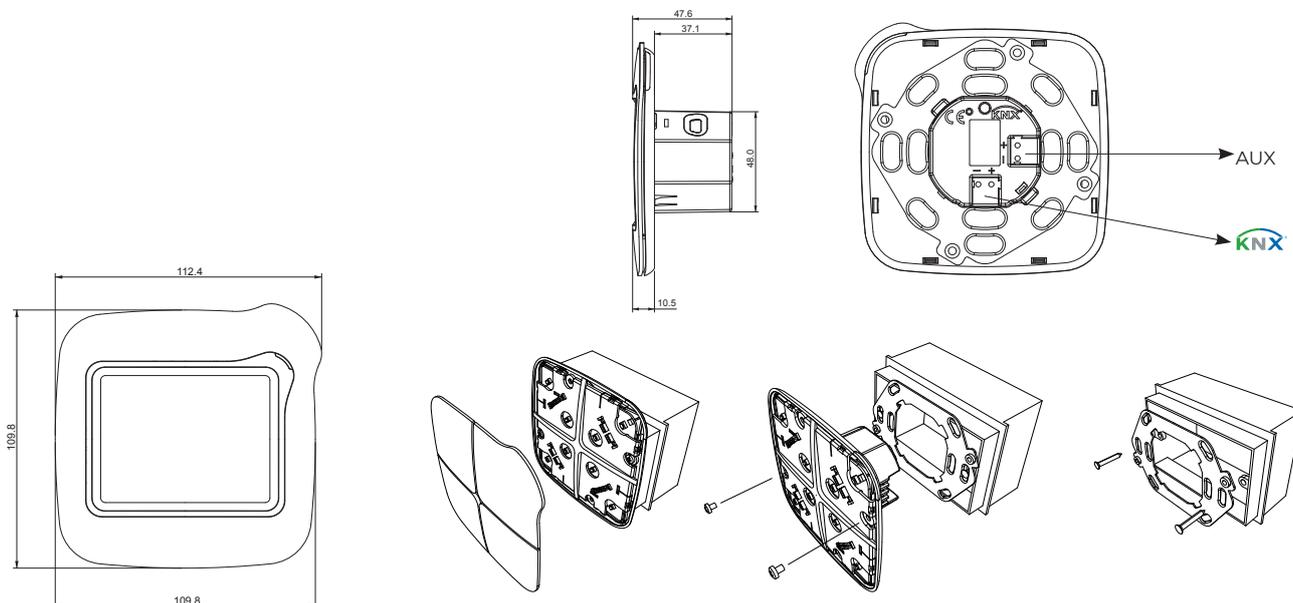

# 3025 Touch Panel 3,5"

## SQUARE

Il pannello touch serie 3025 è dotato di display a colori da 3,5 pollici, è programmabile per gestire illuminazione, luci dimmer, luci RGB, stati, valori, tapparelle e timer con possibilità di proteggere con password intere pagine o singoli elementi. Grazie al sensore di temperatura integrato è possibile controllare valvole, fan coil o altri sistemi di termoregolazione. Il dispositivo include alcune logiche preprogrammate tra cui il controllo dei carichi elettrici con spegnimento automatico in funzione della priorità (funzione disponibile in associazione al dispositivo KNX misuratore di potenza di eelectron).

Disponibile in vari colori e finiture diverse è basato su Linux OS ma è programmabile utilizzando solo ETS, senza altri SW aggiuntivi.



## Codici di Ordinazione

### VS00G10KNX

Touch Panel KNX 3,5 QUADRATO  
Vetro Bianco

### VS00G30KNX

Touch Panel KNX 3,5 QUADRATO  
Vetro Nero

### VS00P10KNX

Touch Panel KNX 3,5 QUADRATO  
Plexi Bianco

### VS00P15KNX

Touch Panel KNX 3,5 QUADRATO  
Plexi Nero

## Specifiche Tecniche

<b>Dati meccanici</b>	<ul style="list-style-type: none"> <li>(A x L x P) : 113 x 113 x 48 mm</li> </ul>
<b>Montaggio</b>	<ul style="list-style-type: none"> <li>Incasso in scatola: italiana 2 o 3 moduli, scatola standard tedesca o svizzera</li> </ul>
<b>Alimentazione</b>	<ul style="list-style-type: none"> <li>Alimentazione ausiliaria: 9 ÷ 32 Vdc</li> <li>Corrente assorbita (Aux): 55 mA @24 Vdc</li> <li>Bus EIB/KNX: 21 ÷ 32 Vdc</li> </ul>

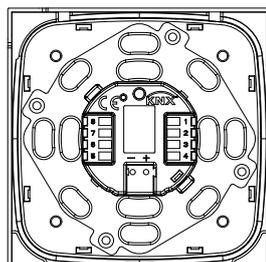
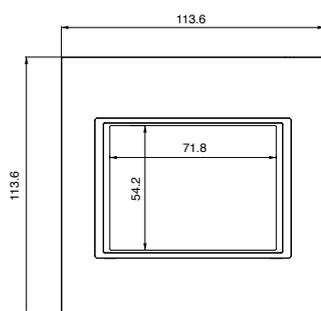
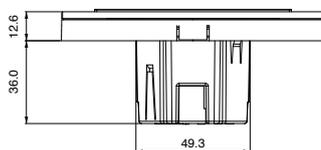

Plexiglass

---



Bianco  
VS00P10KNX



Nero  
VS00P15KNX

Vetro

---



Bianco  
VS00G10KNX



Nero  
VS00G30KNX

# MiniPad Evo21

KNX

La serie di pulsantiere KNX Eelecta® Minipad è composta da 2 modelli in base al numero di pulsanti disponibili, nei colori bianco ceramica o nero opaco.

Il prodotto è dotato di 4 (8) pulsanti che possono essere configurati per la gestione di luci, tapparelle, dimmer, etc..

Sono inoltre presenti 4 led bianchi, ciascuno liberamente configurabile con ETS. La versione MB80 include un sensore di temperatura che può anche essere configurato come termostato.

Il dispositivo è dotato interfaccia KNX.



## Codici di Ordinazione

### MB40B1FKNX-WH

4 canali KNX - Bianco ceramica

### MB80C1FKNX-WH

8 canali KNX - TS/ Funzione circolare - Bianco ceramica

### MB40B3FKNX-BL

4 canali KNX - Nero opaco

### MB80C3FKNX-BL

8 canali KNX - TS/ Funzione circolare - Nero opaco

## Specifiche Tecniche

<b>Dati meccanici</b>	MiniPad Dimensioni (A. x L.) 90 x 90 mm
<b>Montaggio</b>	<ul style="list-style-type: none"> <li>• Incasso in scatola: italiana 2 moduli, scatola standard tedesca o svizzera</li> </ul>
<b>Alimentazione</b>	<ul style="list-style-type: none"> <li>• Bus EIB/KNX: 21 ÷ 32 Vdc</li> </ul>
<b>Ingressi digitali</b>	<ul style="list-style-type: none"> <li>• Per contatti liberi da potenziale (contatti puliti)</li> <li>• Max. lunghezza cavi di collegamento: ≤ 10 m (intrecciati)</li> </ul>

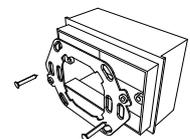
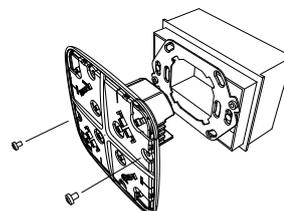
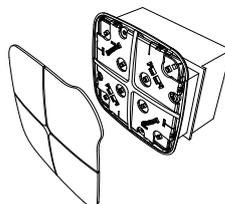
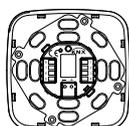
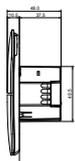
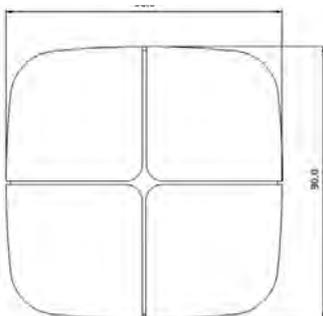

## Cover Lineare

---



Bianco Ceramica  
COAW



Nero Opaco  
COAA

## MiniPad

---



Bianco ceramica - centrale opalino  
4 canali  
MB40B1FKNX-WH



Nero Opaco - centrale opalino  
4 canali  
MB40B3FKNX-BL



Bianco ceramica - centrale opalino  
8 canali - TS/ Funzione circolare  
MB80C1FKNX-WH



Nero Opaco - centrale opalino  
8 canali - TS/ Funzione circolare  
MB80C3FKNX-BL

# Horizone Web Server

HORIZONE è un webservice di supervisione per Home & Building Automation basato su standard KNX, con possibilità di integrazione dello standard Modbus e dei più diffusi sistemi tecnologici presenti sul mercato, sistemi di allarme (Bentel, Elmo/less, Tecnoalarm, ...) e sistemi audio/video (Vivaldi, Tutondo). Compatibile con i sistemi operativi Mac OS X, Microsoft Windows, Apple iOS e Google Android, la configurazione e l'utilizzo di HORIZONE avvengono tramite pagine web per mezzo di un browser (Safari, Google Chrome, ...), da qualunque tipo di dispositivo (pc/mac, smartphone e tablet) o utilizzando l'app gratuita Apple o Android. HORIZONE è progettato per essere installato su barra DIN con una dimensione di soli 5 moduli.



## VERSIONI

	INDIRIZZI DI GRUPPO KNX	SCENARI	LOGICHE / SOGLIE	PAGINE	CARICHI
Web Server Horizone 200 Indirizzi di gruppo KNX	200	30	30	ILLIMITATE	10
Upgrade fino a 800 Indirizzi di gruppo KNX	800	100	100	ILLIMITATE	20
Upgrade fino a 1400 Indirizzi di gruppo KNX	1400	100	100	ILLIMITATE	40

\*\*Su richiesta Horizone Upgrade oltre 1400 indirizzi di gruppo KNX

## Codici di Ordinazione

**IN00B02WEB**  
Web Server Horizone 200 punti

**IN00B03UPG**  
Upgrade fino a 800 punti

**IN00B04UPG**  
Upgrade fino a 1400 punti

**DB00A10CLD**  
Piattaforma Dashboard

## Caratteristiche Hardware

<b>Dati meccanici</b>	<ul style="list-style-type: none"> <li>• Dimensioni: 5 moduli DIN</li> </ul>
<b>Alimentazione</b>	<ul style="list-style-type: none"> <li>• Bus EIB/KNX: 21 ÷ 32 Vdc</li> </ul>
<b>Assorbimento</b>	<ul style="list-style-type: none"> <li>• 12 ÷ 24 Vdc</li> <li>• 18 mA @12 V; 110 mA @24 V</li> </ul>
<b>Porte di comunicazione</b>	<ul style="list-style-type: none"> <li>• KNX</li> <li>• RS232 (1x) Connettore con viti a serrare</li> <li>• RS485 (1x) Connettore con viti a serrare</li> <li>• USB 2.0 (2x)</li> <li>• LAN (1x) RJ-45 jack (10/100 Mbps)</li> </ul>

## Moduli Software Aggiuntivi

<b>IN00B02MBS</b>	<ul style="list-style-type: none"> <li>• MODBUS Modulo per HORIZONE WS</li> </ul>
<b>IN00B02BEN</b>	<ul style="list-style-type: none"> <li>• BENTEL Modulo per HORIZONE WS</li> </ul>
<b>IN00B02IES</b>	<ul style="list-style-type: none"> <li>• ELMO/IESS Modulo per HORIZONE WS</li> </ul>
<b>IN00B02TEC</b>	<ul style="list-style-type: none"> <li>• TECNOALARM Modulo per HORIZONE WS</li> </ul>
<b>IN00B02TUT</b>	<ul style="list-style-type: none"> <li>• TUTONDO Modulo per HORIZONE WS</li> </ul>
<b>IN00B02VIV</b>	<ul style="list-style-type: none"> <li>• VIVALDI Modulo per HORIZONE WS</li> </ul>
<b>IN00B02VOI</b>	<ul style="list-style-type: none"> <li>• VOIP Modulo per HORIZONE WS</li> </ul>
<b>IN00B02SON</b>	<ul style="list-style-type: none"> <li>• SONOS Modulo per HORIZONE WS</li> </ul>
<b>IN00B02DAT</b>	<ul style="list-style-type: none"> <li>• Modulo Report ed Accounting per HORIZONE WS</li> </ul>

## Caratteristiche Software

<b>Tecnologia standard</b>	<ul style="list-style-type: none"> <li>• KNX</li> <li>• RS232 / RS485 / TCP</li> </ul>
<b>Interfaccia utente</b>	<ul style="list-style-type: none"> <li>• Web / HTML5</li> <li>• App iOS / Android</li> </ul>
<b>Numero di client</b>	<ul style="list-style-type: none"> <li>• Illimitati</li> </ul>
<b>Connessioni simultanee</b>	<ul style="list-style-type: none"> <li>• Più di 20</li> </ul>
<b>Caratteristiche</b>	<ul style="list-style-type: none"> <li>• Illuminazione</li> <li>• Riscaldamento / condizionamento</li> <li>• Varchi e serramenti motorizzati</li> <li>• Irrigazione</li> <li>• Allarmi</li> <li>• Gestione consumi ed energia</li> <li>• Controllo carichi</li> <li>• Controllo meteo</li> <li>• IP Camera</li> <li>• Videocitofonia (SIP standard)</li> <li>• Cloud services</li> <li>• Voice control</li> <li>• IFTTT</li> </ul>
<b>Funzioni avanzate</b>	<ul style="list-style-type: none"> <li>• Scenari con temporizzazioni</li> <li>• Logiche booleane</li> <li>• Confronto valori e soglie</li> <li>• Operazioni matematiche</li> <li>• Programmatore orario</li> <li>• Notifiche</li> <li>• Modulo logico avanzato</li> </ul>
<b>Utenti e sicurezza</b>	<ul style="list-style-type: none"> <li>• Numero illimitato di utenti</li> <li>• Accesso protetto SSL via internet</li> </ul>

# Horizon Web Server

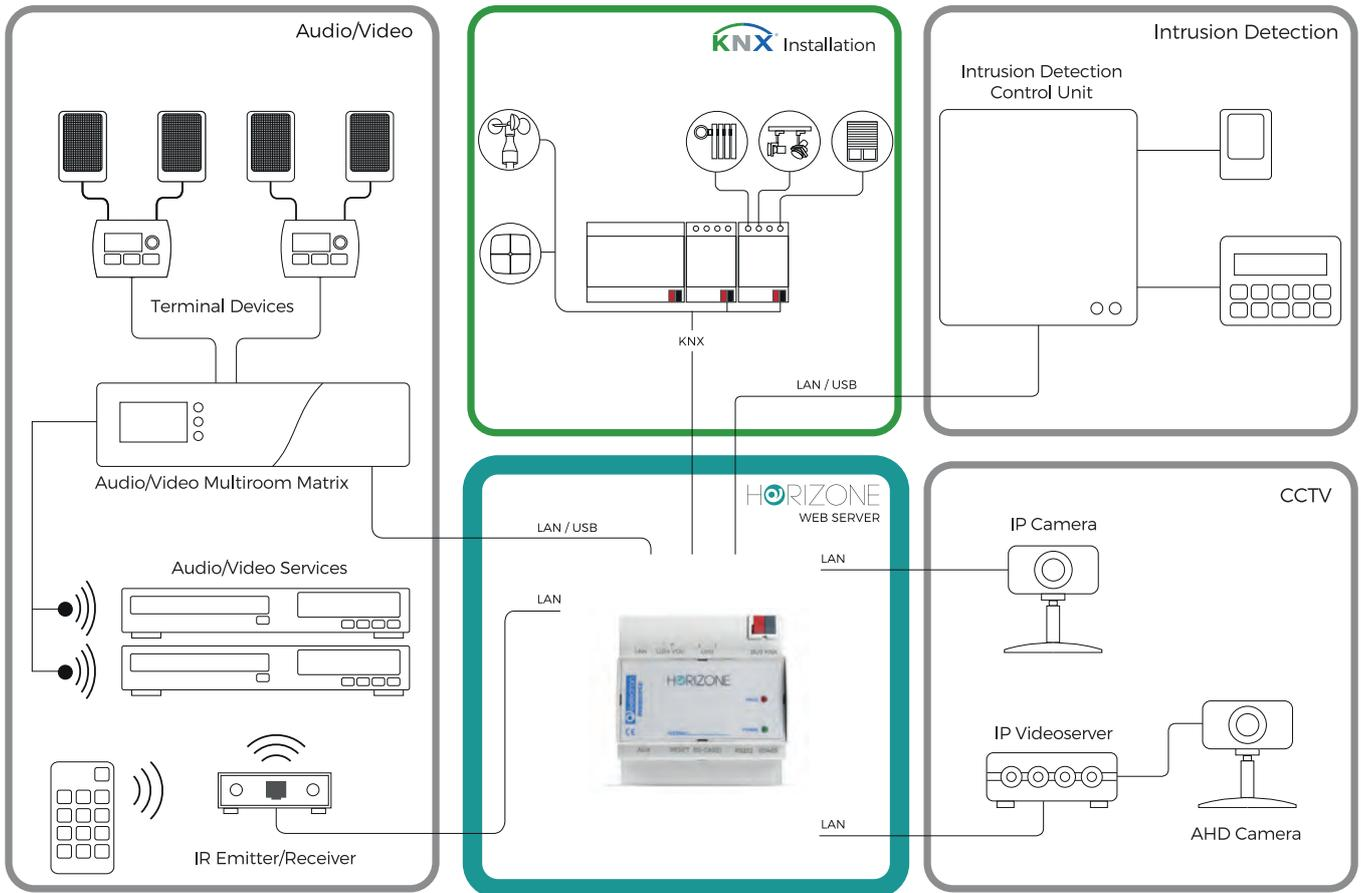

# Horizone Virtual Badge

Virtual Badge è un innovativo sistema di controllo accessi, che permette l'apertura di varchi con lo smartphone, senza bisogno di chiavi né lettori di badge fisicamente installati davanti ad ogni porta. La gestione dei permessi di apertura, e l'invio delle chiavi virtuali di accesso, è interamente gestibile tramite app, sia localmente che da remoto, ed è ideale quindi anche per strutture non presidiate.



Virtual Badge



## Virtual Badge + Horizone Server

<b>Target</b>	<ul style="list-style-type: none"> <li>• Controllo Accessi</li> <li>• Gestione Domotica</li> <li>• Integrazione sistemi bus e tecnologici</li> </ul>
<b>Tecnologie</b>	<ul style="list-style-type: none"> <li>• KNX</li> <li>• Sistemi Anti-Intrusione *</li> <li>• Sistemi Audio *</li> <li>• Telecamere IP *</li> <li>• Modbus *</li> </ul>
<b>Camere 1-4</b>	<ul style="list-style-type: none"> <li>• Horizone Web Server +</li> <li>• Licenza Virtual Badge +</li> <li>• Altre licenze tecnologiche se richiesto</li> </ul>
<b>Ogni 4 camere</b>	<ul style="list-style-type: none"> <li>• Licenza Virtual Badge Aggiuntiva</li> </ul>

\* Per lista di compatibilità, vedere documentazione tecnica relativa ad Horizone Web Server

## Codici di Ordinazione

### IN00B02RAC-04

Modulo controllo accessi - 4 zone

### IN00B02RAC-08

Modulo controllo accessi - 8 zone

### IN00B02RAC-12

Modulo controllo accessi - 12 zone

### IN00B02RAC-16

Modulo controllo accessi - 16 zone

### IN00B02RAC-20

Modulo controllo accessi - 20 zone

### IN00B02RAC-24

Modulo controllo accessi - 24 zone

### IN00B02RAC-28

Modulo controllo accessi - 28 zone

### IN00B02RAC-30

Modulo controllo accessi - 30 zone

### IN00B02RAC-32

Modulo controllo accessi - 32 zone

### IN00B02RAC-34

Modulo controllo accessi - 34 zone

### IN00B02RAC-38

Modulo controllo accessi - 38 zone

### IN00B02RAC-40

Modulo controllo accessi - 40 zone

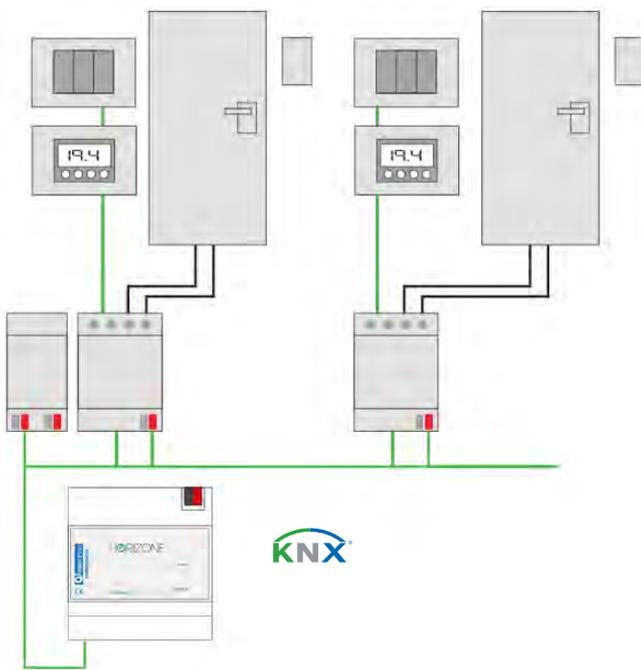

# Horizone MINI Web Server

HORIZONE MINI è un webserver di supervisione per Home & Building Automation basato su standard KNX, con possibilità di integrazione dello standard Modbus\*. Compatibile con i sistemi operativi Mac OS X, Microsoft Windows, Apple iOS e Google Android, la configurazione e l'utilizzo di HORIZONE avvengono tramite pagine web per mezzo di un browser, da qualunque tipo di dispositivo (pc/mac, smartphone e tablet) o utilizzando l'app gratuita Apple o Android.

\*Solo per contatori di Energia Modbus



## Caratteristiche Software

<b>Tecnologia standard</b>	<ul style="list-style-type: none"> <li>• KNX (max 200 indirizzi di gruppo)</li> <li>• RS485 / TCP</li> <li>• Contatore di energia USB</li> </ul>
<b>Interfaccia utente</b>	<ul style="list-style-type: none"> <li>• Web / HTML5</li> <li>• App iOS / Android</li> </ul>
<b>Numero di client</b>	<ul style="list-style-type: none"> <li>• Illimitati</li> </ul>
<b>Connessioni simultanee</b>	<ul style="list-style-type: none"> <li>• Più di 20</li> </ul>
<b>Caratteristiche</b>	<ul style="list-style-type: none"> <li>• Illuminazione</li> <li>• Riscaldamento / condizionamento</li> <li>• Varchi e serramenti motorizzati</li> <li>• Irrigazione</li> <li>• Allarmi</li> <li>• Gestione consumi ed energia</li> <li>• Controllo carichi</li> <li>• Controllo meteo</li> <li>• Videocitofonia (SIP standard)</li> <li>• SONOS</li> <li>• Cloud services</li> <li>• Voice control</li> <li>• IFTTT</li> </ul>
<b>Funzioni avanzate</b>	<ul style="list-style-type: none"> <li>• Scenari con temporizzazioni</li> <li>• Logiche booleane</li> <li>• Confronto valori e soglie</li> <li>• Operazioni matematiche</li> <li>• Programmatore orario</li> <li>• Notifiche</li> </ul>

## Codici di Ordinazione

**IN00M02WEB**  
Horizone MINI Web Server  
200 punti

## VERSIONI

	INDIRIZZI DI GRUPPO KNX	SCENARI	LOGICHE SOGLIE	PAGINE	CARICHI
Web Server Horizone 200 Indirizzi di gruppo KNX	200	30	30	12	10

## Caratteristiche Hardware

<b>Dati meccanici</b>	<ul style="list-style-type: none"> <li>• 90,5 x 62 x 36 mm</li> <li>• 2 Moduli DIN</li> </ul>
<b>Assorbimento</b>	<ul style="list-style-type: none"> <li>• 12 ÷ 24 VDC</li> <li>• 18 mA @12 V; 110 mA @24 V</li> </ul>
<b>Porte di comunicazione</b>	<ul style="list-style-type: none"> <li>• KNX</li> <li>• RS485 (1x)      Connettore con viti a serrare</li> <li>• USB 2.0 (1x)</li> <li>• LAN (1x) RJ-45 jack (10/100 Mbps)</li> </ul>

# Contatore Energia USB

## CONTATORE ENERGIA USB

Misuratore di energia monofase ad inserzione indiretta per montaggio su guida DIN e collegamento tramite USB al webserver Horizone / Horizone Mini. Tramite interfaccia utente del webserver a cui è collegato, permette il monitoraggio di potenza, tensione, corrente relativi al punto in cui è montato.

Grazie alla pinza amperometrica in dotazione, ad inserimento apribile, è possibile misurare una qualunque fase elettrica disponibile nel quadro elettrico, senza dover intervenire direttamente nel relativo cablaggio.

Per funzionare richiede una porta USB libera sul webserver Horizone o Horizone Mini.

## Codici di Ordinazione

**PM10M01USB**  
Contatore Energia USB

# IP Touch Panel 5"

Il touch panel IP della serie Horizonte, basato su Android, dispone di un display a colori da 5", nel quale possono essere installate applicazioni di terze parti per l'integrazione di sistemi diversi.



## Specifiche Tecniche

<b>Dimensioni:</b>	<ul style="list-style-type: none"> <li>• 81x132x14 mm</li> <li>• Scatola da incasso 2M. – Es. Bticino 502E</li> <li>• Scatola da incasso rotonda diametro 60 – Es. Gewiss 24232</li> <li>• Scatola da incasso 3M. – Es. Bticino 503E</li> </ul>
<b>Orientamento</b>	<ul style="list-style-type: none"> <li>• Orizzontale o verticale</li> </ul>
<b>Alimentazione</b>	<ul style="list-style-type: none"> <li>• POE (Power Over Ethernet)</li> </ul>
<b>Monitor</b>	<ul style="list-style-type: none"> <li>• LCD HD IPS 5"</li> </ul>
<b>Risoluzione</b>	<ul style="list-style-type: none"> <li>• 1280x720 px</li> </ul>
<b>Colori</b>	<ul style="list-style-type: none"> <li>• 16,7 Milioni di colori ( True Colors)</li> </ul>
<b>Luminosità</b>	<ul style="list-style-type: none"> <li>• 400 nits</li> </ul>
<b>Touch Screen</b>	<ul style="list-style-type: none"> <li>• Capacitivo con supporto multi touch &amp; gestures</li> </ul>
<b>Altoparlanti</b>	<ul style="list-style-type: none"> <li>• Alta definizione – amplificatori incorporati - 2 W</li> </ul>
<b>Microfono</b>	<ul style="list-style-type: none"> <li>• Integrato – ad alta risoluzione con echo canceling</li> </ul>
<b>Giroscopio</b>	<ul style="list-style-type: none"> <li>• Orientazione automatica</li> </ul>
<b>Prossimità</b>	<ul style="list-style-type: none"> <li>• Integrata</li> </ul>
<b>Sensore di luminosità</b>	<ul style="list-style-type: none"> <li>• Integrato</li> </ul>
<b>Connettività</b>	<ul style="list-style-type: none"> <li>• LAN 100 baseT</li> </ul>
<b>Certificazione</b>	<ul style="list-style-type: none"> <li>• CE / FCC CLASS B / FCC part15 / ROHS / WEEE</li> </ul>
<b>Sistema Operativo</b>	<ul style="list-style-type: none"> <li>• Android 6</li> </ul>

## Codici di Ordinazione

**WS05H10WEB**  
Horizonte Touch Panel 5" - Nero

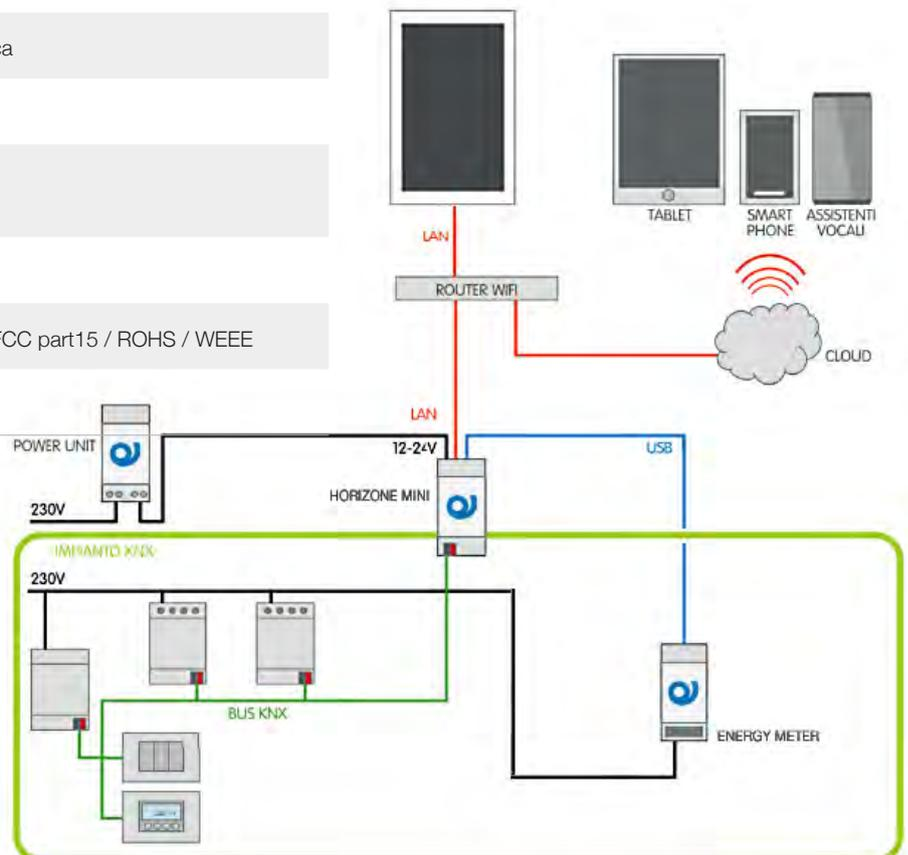
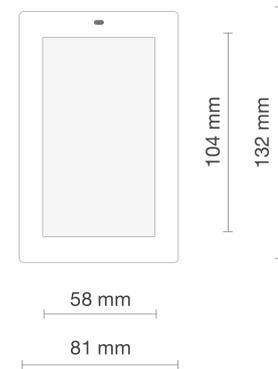

# IP Touch Panel 8"

Il touch panel IP della serie Horzone, basato su Android, dispone di un display a colori da 8", nel quale possono essere installate applicazioni di terze parti per l'integrazione di sistemi diversi.



## Specifiche Tecniche

<b>Dimensioni:</b>	<ul style="list-style-type: none"> <li>• 224x149x16 mm</li> <li>• Scatola da incasso 154x98x69 mm - Es. Bticino 16204</li> </ul>
<b>Orientamento</b>	<ul style="list-style-type: none"> <li>• Orizzontale o verticale</li> </ul>
<b>Alimentazione</b>	<ul style="list-style-type: none"> <li>• POE (Power Over Ethernet)</li> </ul>
<b>Monitor</b>	<ul style="list-style-type: none"> <li>• LCD HD IPS 8"</li> </ul>
<b>Risoluzione</b>	<ul style="list-style-type: none"> <li>• 1280x720 px</li> </ul>
<b>Colori</b>	<ul style="list-style-type: none"> <li>• 16,7 Milioni di colori ( True Colors)</li> </ul>
<b>Luminosità</b>	<ul style="list-style-type: none"> <li>• 400 nits</li> </ul>
<b>Touch Screen</b>	<ul style="list-style-type: none"> <li>• Capacitivo con supporto multi touch &amp; gestures</li> </ul>
<b>Altoparlanti</b>	<ul style="list-style-type: none"> <li>• Alta definizione – amplificatori incorporati - 2 W</li> </ul>
<b>Microfono</b>	<ul style="list-style-type: none"> <li>• Integrato – ad alta risoluzione con echo canceling</li> </ul>
<b>Giroscopio</b>	<ul style="list-style-type: none"> <li>• Orientazione automatica</li> </ul>
<b>Prossimità</b>	<ul style="list-style-type: none"> <li>• Integrata</li> </ul>
<b>Sensore di luminosità</b>	<ul style="list-style-type: none"> <li>• Integrato</li> </ul>
<b>Connettività</b>	<ul style="list-style-type: none"> <li>• LAN 100 baseT</li> </ul>
<b>Certificazione</b>	<ul style="list-style-type: none"> <li>• CE / FCC CLASS B / FCC part15 / ROHS / WEEE</li> </ul>
<b>Sistema Operativo</b>	<ul style="list-style-type: none"> <li>• Android 6</li> </ul>

## Codici di Ordinazione

**WS05H10WEB**  
Horzone Touch Panel 8" - Nero

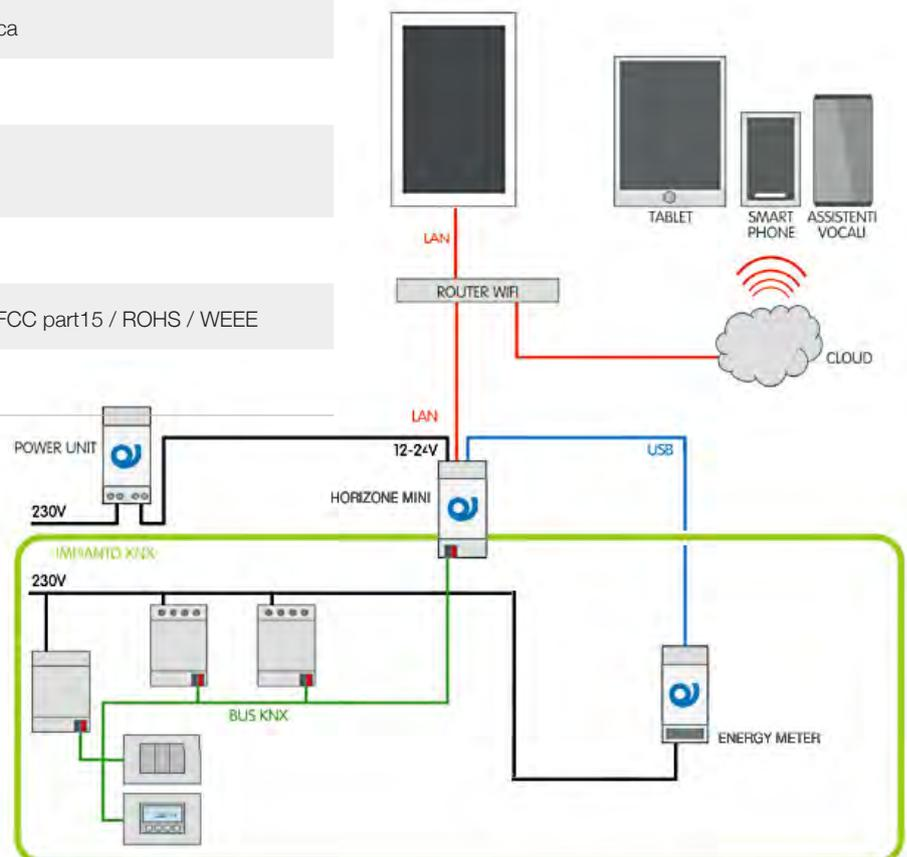

# Attuatori



Gestione Luci  
Dimming, DALI, DMX  
Controllo Temperatura  
Gestione Tapparelle  
Sensori  
Metering  
Dispositivi di Sistema  
Interfacce



Attuatori, Dimmers, Sensori di Presenza, Dispositivi di Sistema

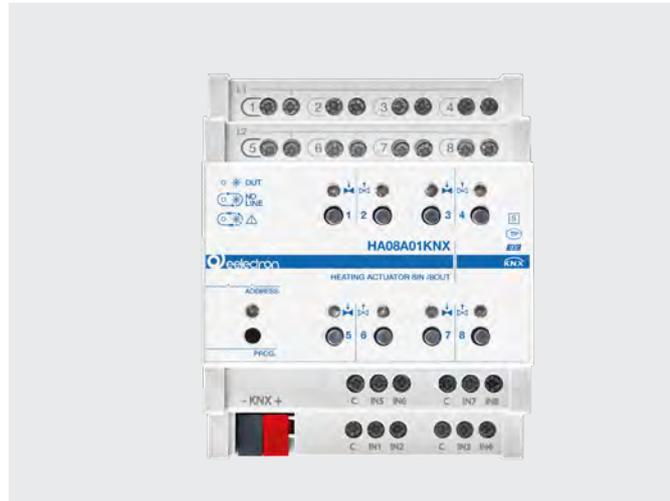
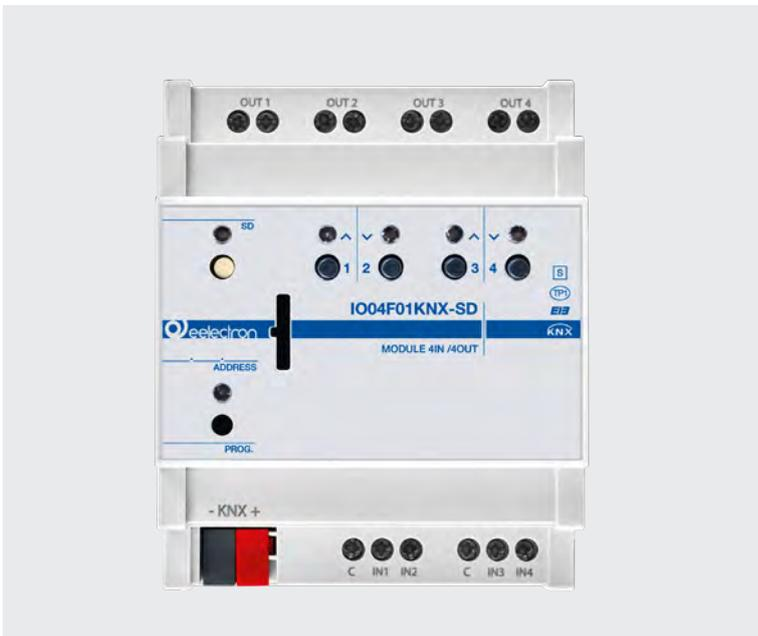

Attuatore Universale  
16 IN / 16 OUT con  
comando manuale

Attuatore Universale  
4 IN / 4 OUT con  
comando manuale

Heating actuator  
8 IN / 8 OUT con  
comando manuale

Attuatore Universale  
16 OUT con  
comando manuale

DALI Gateway TW  
2 Canali

MULTI Sensori



# Modulo da Incasso multifunzione

3 IN / 2 OUT

Gli ingressi digitali possono essere connessi a contatti puliti ed interfacciare sensori, pulsanti tradizionali, etc. Sono configurabili per l'invio sul bus di comandi on/off, per dimmer o tapparelle, scenari e invio di sequenze di 3 telegrammi.

L'ingresso analogico può gestire una sonda di temperatura (con soglia on/off) oppure un termostato per il controllo di apparecchiature di riscaldamento / condizionamento, valvole, ventilconvettori a 2 / 4 tubi, ecc. L'ingresso analogico, in alternativa al sensore di temperatura, può gestire un ricevitore infrarosso (IRX) allo scopo di inviare sul bus fino a 8 canali provenienti da un telecomando a infrarossi (IRC).

Tali comandi possono essere on/off, per dimmer o tapparelle, scenari e invio di sequenze di 2 telegrammi. Le uscite possono gestire funzioni di on/off con temporizzazione all'accensione o allo spegnimento, accensione temporizzata, scenari, funzione blocco o funzione logica.

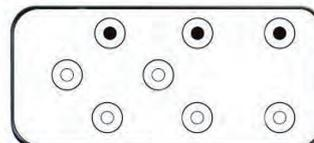

## Specifiche Tecniche

<b>Dati meccanici</b>	<ul style="list-style-type: none"> <li>• Dimensioni: (Ø x H) 52 x 28 mm</li> </ul>
<b>Montaggio</b>	<ul style="list-style-type: none"> <li>• Incasso</li> </ul>
<b>Alimentazione</b>	<ul style="list-style-type: none"> <li>• Bus EIB/KNX: 21 ÷ 32 Vdc</li> </ul>
<b>Ingressi digitali</b>	<ul style="list-style-type: none"> <li>• Per contatti liberi da potenziale (contatti puliti)</li> <li>• Max. lunghezza cavi di collegamento: ≤ 30 m (intrecciati)</li> </ul>
<b>Ingresso analogico per sonda di temperatura</b>	<ul style="list-style-type: none"> <li>• Collegabile a sonda NTC eelectron codice:</li> <li>• TS01A01ACC (intervallo misura -20°C to +100°C)</li> <li>• TS01B01ACC (intervallo misura -50°C to +60°C)</li> <li>• TS01D01ACC (intervallo misura -40°C to 125°C)</li> <li>• Max. lunghezza cavi di collegamento: ≤ 20 m (intrecciati)</li> </ul>
<b>Ingresso analogico per ricevitore Infrarosso (IRX)</b>	<ul style="list-style-type: none"> <li>• Devono essere utilizzati i seguenti accessori:</li> <li>• IR01A01ACC (ricevitore con cavo e connettore)</li> <li>• RC80A01IRC (telecomando 8 canali)</li> </ul>
<b>Uscite</b>	<ul style="list-style-type: none"> <li>• 10 A cos φ 1 - 230 Vac</li> <li>• Max carico capacitivo @230 V: 21 µF 5.000 cicli</li> <li>• Max carico lampade incandescenti: 1500 W 50.000 cicli</li> <li>• Max carico lampade fluorescenti: 6 x18 W 25.000 cicli</li> <li>• Max carico lampade alogene: 500 W 50.000 cicli</li> <li>• Max carico lampade a scarica: 200 W 25.000 cicli</li> </ul>

## Codici di Ordinazione

### IO32D01KNX

Interfaccia 3 IN / 2 Digitali / 1 analogico / 2 out da incasso

### IR00A01ACC

Cablaggio IRX

### RC80A01IRC

Dispositivo IRC

# Modulo DIN Universale Plus

4 IN / 4 OUT PLUS — Serie F

Il dispositivo IO04F01KNX integra 4 uscite a relè da 16 A-230 Vac configurabili come:

- 4 uscite per controllo luci/carichi
- 4 canali per controllo valvole in PWM
- 2 canali per controllo tapparelle / veneziane
- 2 canali per controllo valvole a 3 vie
- 1 attuatori fan coil a 2 tubi

Il dispositivo prevede inoltre 4 ingressi che possono essere connessi a pulsanti, interruttori, o essere configurati come uscite per attivare singoli led di segnalazione (vedere led eelectron cod. LD00A01ACC / LD00A11ACC) e possono essere usati per comandi di on/off, dimmerazione, tapparelle o veneziane / scenari, sequenze, comandi passo passo, etc. 4 ingressi (sui 4 disponibili) sono configurabili come analogici per la connessione di sonde di temperatura NTC (vedere sonde eelectron cod. TS01A01ACC / TS01B01ACC / TS01D01ACC) con le quali inviare sul bus 4 misure di temperatura e gestire un semplice controllo on/off (es. termo arredi). È inoltre possibile abilitare 4 moduli termostato completi; ogni modulo termostato gestisce 2 stadi con controllore PI integrato per il pilotaggio di apparecchiature di riscaldamento e raffreddamento, valvole, fan coil a 2 e 4 tubi, ecc.

La versione IO04F01KNX-SD include un lettore di microSD card con cui è possibile salvare la programmazione del dispositivo e ripristinarla su un dispositivo identico evitando la programmazione in campo o permettendo un ripristino rapido in caso di guasto.



## Specifiche Tecniche

<b>Dati meccanici</b>	<ul style="list-style-type: none"> <li>• Dimensioni: 4 moduli DIN</li> </ul>
<b>Alimentazione</b>	<ul style="list-style-type: none"> <li>• Bus EIB/KNX: 21 ÷ 32 Vdc</li> </ul>
<b>Ingressi digitali</b>	<ul style="list-style-type: none"> <li>• Per contatti liberi da potenziale (contatti puliti)</li> <li>• Max. lunghezza cavi di collegamento: ≤ 30 m (intrecciati)</li> </ul>
<b>Ingresso analogico per sonda di temperatura</b>	<ul style="list-style-type: none"> <li>• Collegabile a sonda NTC eelectron codice:</li> <li>• TS01A01ACC (intervallo misura -20°C to +100°C)</li> <li>• TS01B01ACC (intervallo misura -50°C to +60°C)</li> <li>• TS01D01ACC (intervallo misura -40°C to 125°C)</li> <li>• Max. lunghezza cavi di collegamento: ≤ 20 m (intrecciati)</li> </ul>
<b>Uscite</b>	<ul style="list-style-type: none"> <li>• 16 A cos φ 1 - 230 Vac</li> <li>• 8 A cos φ 0.6 - 230 Vac</li> <li>• Valore massimo corrente su relè: 16 A/16 AX (140 μF)</li> <li>• Massima corrente di picco: 165 A / 20 ms</li> <li>• Lampade a incandescenza: max 10 A</li> <li>• Motori e motoriduttori: max 10 A</li> <li>• Lampade fluorescenti (max 140 μF) max 3 A (700 W)</li> <li>• Ballast elettronici: max 6 A</li> <li>• Driver per lampade a LED: la massima corrente di picco assorbita dal driver deve essere inferiore alla corrente massima di picco ammessa dal relè</li> </ul>

## Codici di Ordinazione

### IO04F01KNX

Attuatore Universale 4 IN / 4 OUT Plus

### IO04F01KNX-SD

Attuatore Universale 4 IN / 4 OUT + SD Card

# Modulo DIN Universale Plus

8 IN / 8 OUT PLUS — Serie F

Il dispositivo IO08F01KNX integra 8 uscite a relè da 16 A-230 Vac configurabili come:

- 8 uscite per controllo luci/carichi
- 8 canali per controllo valvole in PWM
- 4 canali per controllo tapparelle / veneziane
- 4 canali per controllo valvole a 3 vie
- 2 attuatori fan coil a 2 tubi

È inoltre possibile combinare 2 o 3 relè con interblocco logico per il controllo di fan coil a 4 tubi / 3 velocità o combinare gruppi di relè (fino a 8) per funzioni speciali con interblocco logico.

Il dispositivo prevede inoltre 8 ingressi che possono essere connessi a pulsanti, interruttori, o essere configurati come uscite per attivare singoli led di segnalazione (vedere led eelectron cod. LD00A01ACC / LD00A11ACC) e possono essere usati per comandi di on/off, dimmerazione, tapparelle o veneziane / scenari, sequenze, comandi passopasso, etc. 4 ingressi (sui 8 disponibili) sono configurabili come analogici per la connessione di sonde di temperatura NTC (vedere sonde eelectron cod. TS01A01ACC / TS01B01ACC) con le quali inviare sul bus 4 misure di temperatura e gestire un semplice controllo on/off (es. termo arredi). È inoltre possibile abilitare 4 moduli termostato completi; ogni modulo termostato gestisce 2 stadi con controllore PI integrato per il pilotaggio di apparecchiature di riscaldamento e raffreddamento, valvole, fan coil a 2 e 4 tubi, ecc.

La versione IO08F01KNX-SD include un lettore di microSD card con cui è possibile salvare la programmazione del dispositivo e ripristinarla su un dispositivo identico evitando la programmazione in campo o permettendo un ripristino rapido in caso di guasto.



## Specifiche Tecniche

<b>Dati meccanici</b>	<ul style="list-style-type: none"> <li>• Dimensioni: 4 moduli DIN</li> </ul>
<b>Alimentazione</b>	<ul style="list-style-type: none"> <li>• Bus EIB/KNX: 21 ÷ 32 Vdc</li> </ul>
<b>Ingressi digitali</b>	<ul style="list-style-type: none"> <li>• Per contatti liberi da potenziale (contatti puliti)</li> <li>• Max. lunghezza cavi di collegamento: ≤ 30 m (intrecciati)</li> </ul>
<b>Ingresso analogico per sonda di temperatura</b>	<ul style="list-style-type: none"> <li>• Collegabile a sonda NTC eelectron codice:</li> <li>• TS01A01ACC (intervallo misura -20°C to +100°C)</li> <li>• TS01B01ACC (intervallo misura -50°C to +60°C)</li> <li>• TS01D01ACC (intervallo misura -40°C to 125°C)</li> <li>• Max. lunghezza cavi di collegamento: ≤ 30 m (intrecciati)</li> </ul>
<b>Uscite</b>	<ul style="list-style-type: none"> <li>• 16 A cos φ 1 - 230 Vac</li> <li>• 8 A cos φ 0.6 - 230 Vac</li> <li>• Valore massimo corrente su relè: 16 A/16 AX (140 μF)</li> <li>• Massima corrente di picco: 165 A / 20 ms</li> <li>• Lampade a incandescenza: max 10 A</li> <li>• Motori e motoriduttori: max 10 A</li> <li>• Lampade fluorescenti (max 140 μF) max 3 A (700 W)</li> <li>• Ballast elettronici: max 6 A</li> <li>• Driver per lampade a LED: la massima corrente di picco assorbita dal driver deve essere inferiore alla corrente massima di picco ammessa dal relè</li> </ul>

## Codici di Ordinazione

### IO08F01KNX

Attuatore Universale 8 IN / 8 OUT Plus

### IO08F01KNX-SD

Attuatore Universale 8 IN / 8 OUT + SD Card

# Modulo DIN Universale Plus

12 IN / 12 OUT PLUS — Serie F

Il dispositivo IO12F01KNX integra 12 uscite a relè da 16A-230V AC configurabili come:

- 12 uscite per controllo luci/carichi
- 12 canali per controllo valvole in PWM
- 6 canali per controllo tapparelle / veneziane
- 6 canali per controllo valvole a 3 vie
- 3 attuatori fan coil a 2 tubi / 2 attuatori fan coil a 4 tubi

È inoltre possibile combinare 2 o 3 relè con interblocco logico per il controllo di fan coil a 4 tubi / 3 velocità o combinare gruppi di relè (fino a 6) per funzionispeciali con interblocco logico.

Il dispositivo prevede inoltre 12 ingressi che possono essere connessi a pulsanti, interruttori, o essere configurati come uscite per attivare singoli led di segnalazione (vedere led eelectron cod. LD00A01ACC / LD00A11ACC) e possono essere usati per comandi di on/off, dimmerazione, tapparelle o veneziane / scenari, sequenze, comandi passopasso, etc. 4 ingressi (sui 12 disponibili) sono configurabili come analogici per la connessione di sonde di temperatura NTC (vedere sonde eelectron cod. TS01A01ACC / TS01B01ACC) con le quali inviare sul bus 4 misure di temperatura. È inoltre possibile abilitare 3 moduli termostato completi abbinati agli ingressi 1, 2 e 7. L'ingresso 2 è abilitabile come termostato qualora non siano utilizzati gli ingressi 3÷6; ogni modulo termostato gestisce 2 stadi con controllore PI integrato per il pilotaggio di apparecchiature di riscaldamento e raffrescamento.

La versione IO12F01KNX-SD include un lettore di microSD card con cui è possibile salvare la programmazione del dispositivo e ripristinarla su un dispositivo identico evitando la programmazione in campo o permettendo un ripristino rapido in caso di guasto.



## Specifiche Tecniche

<b>Dati meccanici</b>	<ul style="list-style-type: none"> <li>• Dimensioni: 6 moduli DIN</li> </ul>
<b>Alimentazione</b>	<ul style="list-style-type: none"> <li>• Bus EIB/KNX: 21 ÷ 32 Vdc</li> </ul>
<b>Ingressi digitali</b>	<ul style="list-style-type: none"> <li>• Per contatti liberi da potenziale (contatti puliti)</li> <li>• Max. lunghezza cavi di collegamento: ≤ 30 m (intrecciati)</li> </ul>
<b>Ingresso analogico per sonda di temperatura</b>	<ul style="list-style-type: none"> <li>• Collegabile a sonda NTC eelectron codice:</li> <li>• TS01A01ACC (intervallo misura -20°C to +100°C)</li> <li>• TS01B01ACC (intervallo misura -50°C to +60°C)</li> <li>• TS01D01ACC (intervallo misura -40°C to 125°C)</li> <li>• Max. lunghezza cavi di collegamento: ≤ 30 m (intrecciati)</li> </ul>
<b>Uscite</b>	<ul style="list-style-type: none"> <li>• 16 A cos φ 1 - 230 Vac</li> <li>• 8 A cos φ 0.6 - 230 Vac</li> <li>• Valore massimo corrente su relè: 16 A/16 AX (140 μF)</li> <li>• Massima corrente di picco: 165 A / 20 ms</li> <li>• Lampade a incandescenza: max 10 A</li> <li>• Motori e motoriduttori: max 10 A</li> <li>• Lampade fluorescenti (max 140 μF) max 3 A (700 W)</li> <li>• Ballast elettronici: max 6 A</li> <li>• Driver per lampade a LED: la massima corrente di picco assorbita dal driver deve essere inferiore alla corrente massima di picco ammessa dal relè</li> </ul>

## Codici di Ordinazione

### IO12F01KNX

Attuatore Universale 12 IN / 12 OUT Plus

### IO12F01KNX-SD

Attuatore Universale 12 IN / 12 OUT + SD Card

# Modulo DIN Universale Plus

16 IN / 16 OUT PLUS — Serie F

Il dispositivo IO16F01KNX integra 16 uscite a relè da 16 A-230 Vac configurabili come:

- 16 uscite per controllo luci/carichi
- 16 canali per controllo valvole in PWM
- 8 canali per controllo tapparelle / veneziane
- 8 canali per controllo valvole a 3 vie
- 4 attuatori fan coil a 2 tubi

È inoltre possibile combinare 2 o 3 relè con interblocco logico per il controllo di fan coil a 4 tubi / 3 velocità o combinare gruppi di relè (fino a 8) per funzionispeciali con interblocco logico.

Il dispositivo prevede inoltre 16 ingressi che possono essere connessi a pulsanti, interruttori, o essere configurati come uscite per attivare singoli led di segnalazione (vedere led eelectron cod. LD00A01ACC / LD00A11ACC) e possono essere usati per comandi di on/off, dimmerazione, tapparelle o veneziane / scenari, sequenze, comandi passopasso, etc. 4 ingressi (sui 16 disponibili) sono configurabili come analogici per la connessione di sonde di temperatura NTC (vedere sonde eelectron cod. TS01A01ACC / TS01B01ACC / TS01D01ACC) con le quali inviare sul bus 4 misure di temperatura e gestire un semplice controllo on/off (es. termo arredi). È inoltre possibile abilitare 2 moduli termostato completi qualora non siano utilizzati gli ingressi 3 ÷ 8 e 11 ÷ 16; ogni modulo termostato gestisce 2 stadi con controllore PI integrato per il pilotaggio di apparecchiature di riscaldamento e raffrescamento, valvole, fan coil a 2 e 4 tubi, ecc.

La versione IO16F01KNX-SD include un lettore di microSD card con cui è possibile salvare la programmazione del dispositivo e ripristinarla su un dispositivo identico evitando la programmazione in campo o permettendo un ripristino rapido in caso di guasto.



## Specifiche Tecniche

<b>Dati meccanici</b>	<ul style="list-style-type: none"> <li>• Dimensioni: 8 moduli DIN</li> </ul>
<b>Alimentazione</b>	<ul style="list-style-type: none"> <li>• Bus EIB/KNX: 21 ÷ 32 Vdc</li> </ul>
<b>Ingressi digitali</b>	<ul style="list-style-type: none"> <li>• Per contatti liberi da potenziale (contatti puliti)</li> <li>• Max. lunghezza cavi di collegamento: ≤ 30 m (intrecciati)</li> </ul>
<b>Ingresso analogico per sonda di temperatura</b>	<ul style="list-style-type: none"> <li>• Collegabile a sonda NTC eelectron codice:</li> <li>• TS01A01ACC (intervallo misura -20°C to +100°C)</li> <li>• TS01B01ACC (intervallo misura -50°C to +60°C)</li> <li>• TS01D01ACC (intervallo misura -40°C to 125°C)</li> <li>• Max. lunghezza cavi di collegamento: ≤ 30 m (intrecciati)</li> </ul>
<b>Uscite</b>	<ul style="list-style-type: none"> <li>• 16 A cos φ 1 - 230 Vac</li> <li>• 8 A cos φ 0.6 - 230 Vac</li> <li>• Valore massimo corrente su relè: 16 A/16 AX (140 μF)</li> <li>• Massima corrente di picco: 165 A / 20 ms</li> <li>• Lampade a incandescenza: max 10 A</li> <li>• Motori e motoriduttori: max 10 A</li> <li>• Lampade fluorescenti (max 140 μF) max 3 A (700 W)</li> <li>• Ballast elettronici: max 6 A</li> <li>• Driver per lampade a LED: la massima corrente di picco assorbita dal driver deve essere inferiore alla corrente massima di picco ammessa dal relè</li> </ul>

## Codici di Ordinazione

### IO16F01KNX

Attuatore Universale 16 IN / 16 OUT Plus

### IO16F01KNX-SD

Attuatore Universale 16 IN / 16 OUT + SD Card

# Modulo 4 Ingressi Digitali

4 IN — Serie F

Il dispositivo BI04F01KNX è fornito di 4 ingressi dedicati all'interfacciamento di contatti puliti, ad esempio per sensori, pulsanti tradizionali, ecc. Gli ingressi hanno integrate funzioni di comando on/off, dimmer, tapparelle e richiamo scenari, etc. Sono possibili gestioni di pressione breve e lunga, commutazione, sequenze. Le linee possono essere monitorate mediante una resistenza di fine linea (EOL – End Of Line resistor) del valore di 1.8K $\Omega$  [1/8W] che permette al dispositivo di gestire con un maggiore livello di sicurezza sensori quali contatti magnetici, rilevatori di movimento, etc.

È inoltre disponibile la funzione conta impulsi per il conteggio delle commutazioni su ciascun ingresso che può essere configurato come analogico per la connessione di sonde di temperatura NTC (vedere sonde eelectron cod. TS01A01ACC / TS01B01ACC) con le quali inviare misure di temperatura sul bus o gestire un modulo termostato completo. Il termostato gestisce 2 stadi con controllore PI integrato per il pilotaggio di apparecchiature di riscaldamento e raffreddamento, valvole, fan coil a 2 e 4 tubi, ecc. Due dei 4 ingressi sono configurabili come "smart sensor" per il collegamento dei sensori plug-in (SM03E01ACC CO<sub>2</sub> - temperatura, SM03E02ACC VOC - temperatura - eCO<sub>2</sub>).

Sono inoltre disponibili 10 blocchi logici con cui realizzare semplici espressioni con operatore logico o a soglia oppure espressioni complesse con operatori algebrici, condizionali infine usare algoritmi predefiniti come controlli proporzionali di temperatura e umidità o calcolo del punto di rugiada.



## Specifiche Tecniche

<b>Dati meccanici</b>	<ul style="list-style-type: none"> <li>• Dimensioni: 4 moduli DIN</li> </ul>
<b>Alimentazione</b>	<ul style="list-style-type: none"> <li>• Bus EIB/KNX: 21 ÷ 32 Vdc</li> <li>• Alimentazione ausiliaria: 230 Vac</li> </ul>
<b>Ingressi digitali</b>	<ul style="list-style-type: none"> <li>• Per contatti liberi da potenziale (contatti puliti)</li> <li>• Max. lunghezza cavi di collegamento: ≤ 100 m (intrecciati)</li> </ul>
<b>Ingresso analogico per sonda di temperatura</b>	<ul style="list-style-type: none"> <li>• Collegabile a sonda NTC eelectron codice:               <ul style="list-style-type: none"> <li>• TS01A01ACC (intervallo misura -20°C to +100°C)</li> <li>• TS01B01ACC (intervallo misura -50°C to +60°C)</li> </ul> </li> <li>• Max. lunghezza cavi di collegamento: ≤ 30 m (intrecciati)</li> </ul>

## Codici di Ordinazione

### BI04F01KNX

Modulo 4 Ingressi Digitali

### SM03E01ACC

Sensore Plug-in CO<sub>2</sub> + Temperatura

### SM03E02ACC

Sensore Plug-in VOC + eCO<sub>2</sub> + Temperatura

# Modulo 8 Ingressi Digitali

8 IN — Serie F

Il dispositivo BI08F01KNX è fornito di 8 ingressi dedicati all'interfacciamento di contatti puliti, ad esempio per sensori, pulsanti tradizionali, ecc.

Gli ingressi hanno integrate funzioni di comando on/off, dimmer, tapparelle e richiamo scenari, etc. Sono possibili gestioni di pressione breve e lunga, commutazione, sequenze. Le linee possono essere monitorate mediante una resistenza di fine linea (EOL – End Of Line resistor) del valore di 1.8KΩ [1/8W] che permette al dispositivo di gestire con un maggiore livello di sicurezza sensori quali contatti magnetici, rilevatori di movimento, etc.

È inoltre disponibile la funzione conta impulsi per il conteggio delle commutazioni su ciascun ingresso (ingressi 1, 3, 5, 7) che può essere configurato come analogico per la connessione di sonde di temperatura NTC (vedere sonde eelectron cod. TS01A01ACC / TS01B01ACC) con le quali inviare misure di temperatura sul bus o gestire un modulo termostato completo. Il termostato gestisce 2 stadi con controllore PI integrato per il pilotaggio di apparecchiature di riscaldamento e raffrescamento, valvole, fan coil a 2 e 4 tubi, ecc. Due dei 4 ingressi sono configurabili come "smart sensor" per il collegamento dei sensori plug-in (SM03E01ACC CO<sub>2</sub> - temperatura, SM03E02ACC VOC - temperatura - eCO<sub>2</sub>). Sul pannello frontale è presente un led di segnalazione dello stato di ciascun ingresso. Sono inoltre disponibili 10 blocchi logici con cui realizzare semplici espressioni con operatore logico o a soglia oppure espressioni complesse con operatori algebrici, condizionali infine usare algoritmi predefiniti come controlli proporzionali di temperatura e umidità o calcolo del punto di rugiada.



## Specifiche Tecniche

<b>Dati meccanici</b>	<ul style="list-style-type: none"> <li>• Dimensioni: 4 moduli DIN</li> </ul>
<b>Alimentazione</b>	<ul style="list-style-type: none"> <li>• Bus EIB/KNX: 21 ÷ 32 Vdc</li> <li>• Alimentazione ausiliaria: 230 Vac</li> </ul>
<b>Ingressi digitali</b>	<ul style="list-style-type: none"> <li>• Per contatti liberi da potenziale (contatti puliti)</li> <li>• Max. lunghezza cavi di collegamento: ≤ 100 m (intrecciati)</li> </ul>
<b>Ingresso analogico per sonda di temperatura</b>	<ul style="list-style-type: none"> <li>• Collegabile a sonda NTC eelectron codice:               <ul style="list-style-type: none"> <li>• TS01A01ACC (intervallo misura -20°C to +100°C)</li> <li>• TS01B01ACC (intervallo misura -50°C to +60°C)</li> </ul> </li> <li>• Max. lunghezza cavi di collegamento: ≤ 30 m (intrecciati)</li> </ul>

## Codici di Ordinazione

**BI08F01KNX**  
Modulo 8 Ingressi Digitali

**SM03E01ACC**  
Sensore Plug-in CO<sub>2</sub> + Temperatura

**SM03E02ACC**  
Sensore Plug-in VOC + eCO<sub>2</sub> + Temperatura

# Modulo 16 Ingressi Digitali

16 IN — Serie F

Il dispositivo BI16F01KNX è fornito di 16 ingressi per contatti puliti, configurabili anche come uscite per il pilotaggio di LED o lampade spia di segnalazione.

I 16 canali di ingresso sono dedicati all'interfacciamento di contatti puliti, ad esempio per sensori, pulsanti tradizionali, ecc.; essi possono essere configurati all'occorrenza, tramite SW ETS, come canali di uscita a bassa tensione per il pilotaggio di LED.

Gli ingressi hanno integrate funzioni di comando on/off, dimmer, tapparelle e richiamo scenari, sono inoltre implementate funzioni di logica e scenari sulle uscite.

Il dispositivo include interfaccia di comunicazione KNX.



## Specifiche Tecniche

<b>Dati meccanici</b>	<ul style="list-style-type: none"> <li>• Dimensioni: 8 moduli DIN</li> </ul>
<b>Alimentazione</b>	<ul style="list-style-type: none"> <li>• Bus EIB/KNX: 21 ÷ 32 Vdc</li> <li>• Alimentazione ausiliaria: 230 Vac</li> </ul>
<b>Ingressi digitali</b>	<ul style="list-style-type: none"> <li>• Per contatti liberi da potenziale (contatti puliti)</li> <li>• Max. lunghezza cavi di collegamento: ≤ 100 m (intrecciati)</li> </ul>

## Codici di Ordinazione

- BI16F01KNX**  
Modulo 16 Ingressi Digitali
- SM03E01ACC**  
Sensore Plug-in CO<sub>2</sub> + Temperatura
- SM03E02ACC**  
Sensore Plug-in VOC + eCO<sub>2</sub> + Temperatura

# Modulo DIN Universale Plus

4 OUT - PLUS — Serie F

Il dispositivo BO04F01KNX integra 4 uscite a relè da 16 A-230 Vac configurabili come:

- 4 uscite per controllo luci/carichi
- 4 canali per controllo valvole in PWM
- 2 canali per controllo tapparelle / veneziane
- 2 canali per controllo valvole a 3 vie
- 1 attuatori fan coil a 2 tubi /

La versione BO04F01KNX-SD include un lettore di microSD card con cui è possibile salvare la programmazione del dispositivo e ripristinarla su un dispositivo identico evitando la programmazione in campo o permettendo un ripristino rapido in caso di guasto.



## Specifiche Tecniche

<b>Dati meccanici</b>	<ul style="list-style-type: none"> <li>• Dimensioni: 4 moduli DIN</li> </ul>
<b>Alimentazione</b>	<ul style="list-style-type: none"> <li>• Bus EIB/KNX: 21 ÷ 32 Vdc</li> </ul>
<b>Uscite</b>	<ul style="list-style-type: none"> <li>• 16 A cos <math>\varphi</math> 1 - 230 Vac</li> <li>• 8 A cos <math>\varphi</math> 0.6 - 230 Vac</li> <li>• Valore massimo corrente su relè: 16 A/16 AX (140 <math>\mu</math>F)</li> <li>• Massima corrente di picco: 165 A / 20 ms</li> <li>• Lampade a incandescenza: max 10 A</li> <li>• Motori e motoriduttori: max 10 A</li> <li>• Lampade fluorescenti (max 140 <math>\mu</math>F) max 3 A (700 W)</li> <li>• Ballast elettronici: max 6 A</li> <li>• Driver per lampade a LED: la massima corrente di picco assorbita dal driver deve essere inferiore alla corrente massima di picco ammessa dal relè</li> </ul>

## Codici di Ordinazione

**BO04F01KNX**  
Attuatore Universale 4 OUT Plus

**BO04F01KNX - SD**  
Attuatore Universale 4 OUT + SD Card

# Modulo DIN Universale Plus

8 OUT - PLUS — Serie F

Il dispositivo BO08F01KNX integra 8 uscite a relè da 16 A-230 Vac configurabili come:

- 8 uscite per controllo luci/carichi
- 8 canali per controllo valvole in PWM
- 4 canali per controllo tapparelle / veneziane
- 4 canali per controllo valvole a 3 vie
- 2 attuatori fan coil a 2 tubi /

È inoltre possibile combinare 2 o 3 relè con interblocco logico per il controllo di fan coil a 4 tubi / 3 velocità o combinare gruppi di relè (fino a 8) per funzioni speciali con interblocco logico.

La versione BO08F01KNX-SD include un lettore di microSD card con cui è possibile salvare la programmazione del dispositivo e ripristinarla su un dispositivo identico evitando la programmazione in campo o permettendo un ripristino rapido in caso di guasto.



## Specifiche Tecniche

<b>Dati meccanici</b>	<ul style="list-style-type: none"> <li>• Dimensioni: 4 moduli DIN</li> </ul>
<b>Alimentazione</b>	<ul style="list-style-type: none"> <li>• Bus EIB/KNX: 21 ÷ 32 Vdc</li> </ul>
<b>Uscite</b>	<ul style="list-style-type: none"> <li>• 16 A cos <math>\varphi</math> 1 - 230 Vac</li> <li>• 8 A cos <math>\varphi</math> 0.6 - 230 Vac</li> <li>• Valore massimo corrente su relè: 16 A/16 AX (140 <math>\mu</math>F)</li> <li>• Massima corrente di picco: 165 A / 20 ms</li> <li>• Lampade a incandescenza: max 10 A</li> <li>• Motori e motoriduttori: max 10 A</li> <li>• Lampade fluorescenti (max 140 <math>\mu</math>F) max 3 A (700 W)</li> <li>• Ballast elettronici: max 6 A</li> <li>• Driver per lampade a LED: la massima corrente di picco assorbita dal driver deve essere inferiore alla corrente massima di picco ammessa dal relè</li> </ul>

## Codici di Ordinazione

- BO08F01KNX**  
Attuatore Universale 8 OUT Plus
- BO08F01KNX - SD**  
Attuatore Universale 8 OUT + SD Card

# Modulo DIN Universale Plus

12 OUT - PLUS — Serie F

Il dispositivo BO12F01KNX integra 12 uscite a relè da 16 A-230 Vac configurabili come:

- 12 uscite per controllo luci/carichi
- 12 canali per controllo valvole in PWM
- 6 canali per controllo tapparelle / veneziane
- 6 canali per controllo valvole a 3 vie
- 3 attuatori fan coil a 2 tubi / 2 attuatori fan coil a 4 tubi

È inoltre possibile combinare 2 o 3 relè con interblocco logico per il controllo di fan coil a 4 tubi / 3 velocità o combinare gruppi di relè (fino a 6) per funzioni speciali con interblocco logico.

La versione BO12F01KNX-SD include un lettore di microSD card con cui è possibile salvare la programmazione del dispositivo e ripristinarla su un dispositivo identico evitando la programmazione in campo o permettendo un ripristino rapido in caso di guasto.



## Specifiche Tecniche

<b>Dati meccanici</b>	<ul style="list-style-type: none"> <li>• Dimensioni: 6 moduli DIN</li> </ul>
<b>Alimentazione</b>	<ul style="list-style-type: none"> <li>• Bus EIB/KNX: 21 ÷ 32 Vdc</li> </ul>
<b>Uscite</b>	<ul style="list-style-type: none"> <li>• 16 A cos <math>\varphi</math> 1 - 230 Vac</li> <li>• 8 A cos <math>\varphi</math> 0.6 - 230 Vac</li> <li>• Valore massimo corrente su relè: 16 A/16 AX (140 <math>\mu</math>F)</li> <li>• Massima corrente di picco: 165 A / 20 ms</li> <li>• Lampade a incandescenza: max 10 A</li> <li>• Motori e motoriduttori: max 10 A</li> <li>• Lampade fluorescenti (max 140 <math>\mu</math>F) max 3 A (700 W)</li> <li>• Ballast elettronici: max 6 A</li> <li>• Driver per lampade a LED: la massima corrente di picco assorbita dal driver deve essere inferiore alla corrente massima di picco ammessa dal relè</li> </ul>

## Codici di Ordinazione

**BO12F01KNX**  
Attuatore Universale 12 OUT Plus

**BO12F01KNX - SD**  
Attuatore Universale 12 OUT + SD Card

# Modulo DIN Universale Plus

16 OUT - PLUS — Serie F

Il dispositivo BO16F01KNX integra 16 uscite a relè da 16 A-230 Vac configurabili come:

- 16 uscite per controllo luci/carichi
- 16 canali per controllo valvole in PWM
- 8 canali per controllo tapparelle / veneziane
- 8 canali per controllo valvole a 3 vie
- 4 attuatori fan coil a 2 tubi

È inoltre possibile combinare 2 o 3 relè con interblocco logico per il controllo di fan coil a 4 tubi / 3 velocità o combinare gruppi di relè (fino a 8) per funzioni speciali con interblocco logico.

La versione BO16F01KNX-SD include un lettore di microSD card con cui è possibile salvare la programmazione del dispositivo e ripristinarla su un dispositivo identico evitando la programmazione in campo o permettendo un ripristino rapido in caso di guasto.



## Specifiche Tecniche

<b>Dati meccanici</b>	<ul style="list-style-type: none"> <li>• Dimensioni: 8 moduli DIN</li> </ul>
<b>Alimentazione</b>	<ul style="list-style-type: none"> <li>• Bus EIB/KNX: 21 ÷ 32 Vdc</li> </ul>
<b>Uscite</b>	<ul style="list-style-type: none"> <li>• 16 A cos <math>\varphi</math> 1 - 230 Vac</li> <li>• 8 A cos <math>\varphi</math> 0.6 - 230 Vac</li> <li>• Valore massimo corrente su relè: 16 A/16 AX (140 <math>\mu</math>F)</li> <li>• Massima corrente di picco: 165 A / 20 ms</li> <li>• Lampade a incandescenza: max 10 A</li> <li>• Motori e motoriduttori: max 10 A</li> <li>• Lampade fluorescenti (max 140 <math>\mu</math>F) max 3 A (700 W)</li> <li>• Ballast elettronici: max 6 A</li> <li>• Driver per lampade a LED: la massima corrente di picco assorbita dal driver deve essere inferiore alla corrente massima di picco ammessa dal relè</li> </ul>

## Codici di Ordinazione

**BO16F01KNX**  
Attuatore Universale 16 OUT Plus

**BO16F01KNX - SD**  
Attuatore Universale 16 OUT + SD Card

# Modulo DIN Universale Plus

24 OUT - PLUS — Serie F

Il dispositivo BO24F01KNX integra 24 uscite a relè da 16 A-230 Vac configurabili come:

- 24 uscite per controllo luci/carichi
- 24 canali per controllo valvole in PWM
- 12 canali per controllo tapparelle / veneziane
- 12 canali per controllo valvole a 3 vie
- 6 attuatori fan coil a 2 tubi / 4 attuatori fan coil a 4 tubi

È inoltre possibile combinare 3,4 o 5 relè con interblocco logico per il controllo di fan coil a 4 tubi / 3 velocità o combinare gruppi di relè (fino a 6) per funzioni speciali con interblocco logico.

La versione BO24F01KNX-SD include un lettore di microSD card con cui è possibile salvare la programmazione del dispositivo e ripristinarla su un dispositivo identico evitando la programmazione in campo o permettendo un ripristino rapido in caso di guasto.

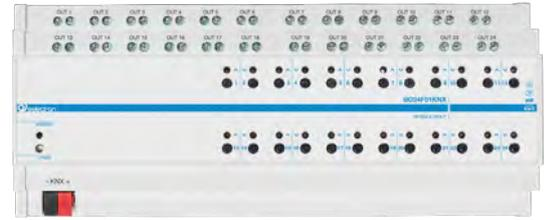

## Specifiche Tecniche

<b>Dati meccanici</b>	<ul style="list-style-type: none"> <li>• Dimensioni: 12 moduli DIN</li> </ul>
<b>Alimentazione</b>	<ul style="list-style-type: none"> <li>• Bus EIB/KNX: 21 ÷ 32 Vdc</li> </ul>
<b>Uscite</b>	<ul style="list-style-type: none"> <li>• 16 A cos <math>\varphi</math> 1 - 230 Vac</li> <li>• 8 A cos <math>\varphi</math> 0.6 - 230 Vac</li> <li>• Valore massimo corrente su relè: 16 A/16 AX (140 <math>\mu</math>F)</li> <li>• Massima corrente di picco: 165 A / 20 ms</li> <li>• Lampade a incandescenza: max 10 A</li> <li>• Motori e motoriduttori: max 10 A</li> <li>• Lampade fluorescenti (max 140 <math>\mu</math>F) max 3 A (700 W)</li> <li>• Ballast elettronici: max 6 A</li> <li>• Driver per lampade a LED: la massima corrente di picco assorbita dal driver deve essere inferiore alla corrente massima di picco ammessa dal relè</li> </ul>

## Codici di Ordinazione

**BO24F01KNX**  
Attuatore Universale 12 OUT Plus

**BO24F01KNX - SD**  
Attuatore Universale 12 OUT + SD Card

# Modulo DIN Universale

4 OUT – Serie K

Il dispositivo BO04K01KNX è un attuatore DIN con uscite relè da 16A – 230 V AC per il comando di carichi o tapparelle e veneziane e prevede 4 uscite relè.

Prevede 4 uscite relè che possono essere configurate in modalità diverse:

- Ogni singola uscita configurato in modo indipendente per controllo di luci o carichi generici
- Uscite configurate a coppie per gestione di tapparelle, veneziane, etc. (dotate di fine corsa meccanico)

Sono inoltre disponibili 8 blocchi logici con cui realizzare semplici espressioni con operatore logico o a soglia oppure espressioni complesse con operatori algebrici e condizionali.

Il dispositivo include l'interfaccia di comunicazione KNX.



## Specifiche Tecniche

<b>Dati meccanici</b>	<ul style="list-style-type: none"> <li>• Dimensioni: 4 moduli DIN</li> </ul>
<b>Alimentazione</b>	<ul style="list-style-type: none"> <li>• Bus EIB/KNX: 21 ÷ 32 Vdc</li> </ul>
<b>Uscite</b>	<ul style="list-style-type: none"> <li>• 16 A cos <math>\varphi</math> 1 - 250 Vac</li> <li>• 8 A cos <math>\varphi</math> 0.6 - 230 Vac</li> <li>• Valore massimo corrente su relè: 16 A cos <math>\varphi</math> 1 - 250 Vac</li> <li>• Massima corrente di picco: 117 A (TV-8 rating)</li> <li>• Lampade a incandescenza: max 5 A</li> <li>• Motori e motoriduttori: max 3 A</li> <li>• Tungsteno max 8 A</li> <li>• Ballast elettronici: max 8 A</li> <li>• Driver per lampade a LED: la massima corrente di picco assorbita dal driver deve essere inferiore alla corrente massima di picco ammessa dal relè</li> </ul>

## Codici di Ordinazione

**BO04K01KNX**  
Attuatore Universale 4 OUT

# Modulo DIN Universale

8 OUT – Serie K

Il dispositivo BO08K01KNX è un attuatore DIN con uscite relè da 16A – 230 V AC per il comando di carichi o tapparelle e veneziane. prevede 8 uscite relè.

Prevede 8 uscite relè che possono essere configurate in modalità diverse:

- Ogni singola uscita configurato in modo indipendente per controllo di luci o carichi generici
- Uscite configurate a coppie per gestione di tapparelle, veneziane, etc. (dotate di fine corsa meccanico)

Sono inoltre disponibili 8 blocchi logici con cui realizzare semplici espressioni con operatore logico o a soglia oppure espressioni complesse con operatori algebrici e condizionali.

Il dispositivo include l'interfaccia di comunicazione KNX.



## Specifiche Tecniche

<b>Dati meccanici</b>	<ul style="list-style-type: none"> <li>• Dimensioni: 6 moduli DIN</li> </ul>
<b>Alimentazione</b>	<ul style="list-style-type: none"> <li>• Bus EIB/KNX: 21 ÷ 32 Vdc</li> </ul>
<b>Uscite</b>	<ul style="list-style-type: none"> <li>• 16 A cos <math>\varphi</math> 1 - 250 Vac</li> <li>• 8 A cos <math>\varphi</math> 0.6 - 230 Vac</li> <li>• Valore massimo corrente su relè: 16 A cos <math>\varphi</math> 1 - 250 Vac</li> <li>• Massima corrente di picco: 117 A (TV-8 rating)</li> <li>• Lampade a incandescenza: max 5 A</li> <li>• Motori e motoriduttori: max 3 A</li> <li>• Tungsteno max 8 A</li> <li>• Ballast elettronici: max 8 A</li> <li>• Driver per lampade a LED: la massima corrente di picco assorbita dal driver deve essere inferiore alla corrente massima di picco ammessa dal relè</li> </ul>

## Codici di Ordinazione

**BO08K01KNX**  
Attuatore Universale 8 OUT

# Modulo DIN Universale

12 OUT – Serie K

Il dispositivo BO12K01KNX è un attuatore DIN con uscite relè da 16A – 230 V AC per il comando di carichi o tapparelle e veneziane.

Prevede 12 uscite relè che possono essere configurate in modalità diverse:

- Ogni singola uscita configurato in modo indipendente per controllo di luci o carichi generici
- Uscite configurate a coppie per gestione di tapparelle, veneziane, etc. (dotate di fine corsa meccanico)

Sono inoltre disponibili 8 blocchi logici con cui realizzare semplici espressioni con operatore logico o a soglia oppure espressioni complesse con operatori algebrici e condizionali.

Il dispositivo include l'interfaccia di comunicazione KNX.



## Specifiche Tecniche

<b>Dati meccanici</b>	<ul style="list-style-type: none"> <li>• Dimensioni: 8 moduli DIN</li> </ul>
<b>Alimentazione</b>	<ul style="list-style-type: none"> <li>• Bus EIB/KNX: 21 ÷ 32 Vdc</li> </ul>
<b>Uscite</b>	<ul style="list-style-type: none"> <li>• 16 A cos <math>\varphi</math> 1 - 250 Vac</li> <li>• 8 A cos <math>\varphi</math> 0.6 - 230 Vac</li> <li>• Valore massimo corrente su relè: 16 A cos <math>\varphi</math> 1 - 250 Vac</li> <li>• Massima corrente di picco: 117 A (TV-8 rating)</li> <li>• Lampade a incandescenza: max 5 A</li> <li>• Motori e motoriduttori: max 3 A</li> <li>• Tungsteno max 8 A</li> <li>• Ballast elettronici: max 8 A</li> <li>• Driver per lampade a LED: la massima corrente di picco assorbita dal driver deve essere inferiore alla corrente massima di picco ammessa dal relè</li> </ul>

## Codici di Ordinazione

**BO012K01KNX**  
Attuatore Universale 12 OUT



# Dimmer Universale

2 CANALI X 300 W

DM02A02KNX è un dimmer universale KNX a 2 canali con identificazione automatica del tipo di carico e con parametri impostabili per ottimizzare il controllo di diversi tipi di lampade come LED, lampade ad incandescenza ed alogene, lampade fluorescenti compatte dimmerabili (CFL), lampade in bassa tensione con trasformatore elettronico o ferromagnetico.

I 2 canali possono essere utilizzati in modo indipendente o abbinato per pilotare carichi di potenza più elevata; rispettare sempre i valori massimi di potenza indicati nella tabella di questo foglio istruzioni e consultare il manuale per configurare in ETS le uscite come abbinare. Per la determinazione del carico massimo ed in particolare del numero massimo di lampade collegabili è disponibile il software DimmerLoadTester con cui è possibile analizzare l'assorbimento di picco di una singola lampada e calcolare il numero massimo di lampade collegabili.

La regolazione dei carichi è configurabile in modalità Trailing Edge o Leading Edge.



## Specifiche Tecniche

<b>Dati meccanici</b>	• Dimensioni: 4 moduli DIN		
<b>Alimentazione</b>	• Bus EIB/KNX: 21 ÷ 32 Vdc • 230 Vac 50/60 Hz		
<b>Uscite</b>		Singola	Accoppiate
	Lampade a incandescenza o alogene (230 V~ 50/60 Hz) 300 W 600 W RC LIN	300 W	600 W
	Trasformatori ferromagnetici (Lampade alogene a 12/24 V ~ 50/60 Hz) 200 VA 400 VA L (1) LIN	200 VA	400 VA
	Trasformatori elettronici (Lampade alogene a 12/24 V ~ 50/60 Hz)	60 VA	100 VA
	Lampade LED dimmerabili (230 V~ 50/60 Hz) - L	60 W	100 W
	Lampade LED dimmerabili (230 V~ 50/60 Hz) - RC	120 W	200 W
	Lampade a risparmio energetico (ESL/CFL)	60 W	100 W

## Codici di Ordinazione

**DM02A02KNX**  
Dimmer Universale DIN 2 canali  
x 300 W

# Dimmer Universale

4 CANALI X 300 W

DM04A02KNX è un dimmer universale KNX a 4 canali con identificazione automatica del tipo di carico e con parametri impostabili per ottimizzare il controllo di diversi tipi di lampade come LED, lampade ad incandescenza ed alogene, lampade fluorescenti compatte dimmerabili (CFL), lampade in bassa tensione con trasformatore elettronico o ferromagnetico.

I 4 canali possono essere utilizzati in modo indipendente o abbinati a coppie (1+2 e 3+4) per pilotare carichi di potenza più elevata; rispettare sempre i valori massimi di potenza indicati nella tabella di questo foglio istruzioni e consultare il manuale per configurare in ETS le uscite come abbinare. Per la determinazione del carico massimo ed in particolare del numero massimo di lampade collegabili è disponibile il software DimmerLoadTester con cui è possibile analizzare l'assorbimento di picco di una singola lampada e calcolare il numero massimo di lampade collegabili.

La regolazione dei carichi è configurabile in modalità Trailing Edge o Leading Edge.

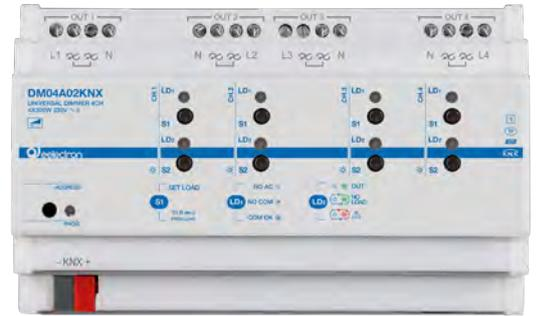

## Specifiche Tecniche

<b>Dati meccanici</b>	• Dimensioni: 8 moduli DIN		
<b>Alimentazione</b>	• Bus EIB/KNX: 21 ÷ 32 Vdc • 230 Vac 50/60 Hz		
<b>Uscite</b>		Singolo	Accoppiate
	Lampade a incandescenza o alogene (230 V~ 50/60 Hz) 300 W 600 W RC LIN	300 W	600 W
	Trasformatori ferromagnetici (Lampade alogene a 12/24 V ~ 50/60 Hz) 200 VA 400 VA L (1) LIN	200 VA	400 VA
	Trasformatori elettronici (Lampade alogene a 12/24 V ~ 50/60 Hz)	60 VA	100 VA
	Lampade LED dimmerabili (230 V~ 50/60 Hz) - L	60 W	100 W
	Lampade LED dimmerabili (230 V~ 50/60 Hz) - RC	120 W	200 W
	Lampade a risparmio energetico (ESL/CFL)	60 W	100 W

## Codici di Ordinazione

**DM04A02KNX**  
Dimmer Universale DIN 4 canali  
x 300 W

# Dimmer Led

CV 4 CANALI KNX TENSIONE COSTANTE

DL04A01KNX è un attuatore dimmer per led alimentati in tensione continua con controllo in tensione costante (CV). Il dispositivo permette di pilotare 4 canali indipendenti oppure 1 canale RGB ed un canale indipendente oppure un canale RGBW. Il modulo può essere alimentato da 12 a 48Vdc e di conseguenza può gestire le uscite (strisce led) con tensioni da 12 a 48Vdc. La corrente massima per ciascun canale è 4 A .

Il dispositivo include un relè da 16 A, adatto per la commutazione di carichi capacitivi, che permetta lo spegnimento totale dell'alimentatore esterno quando tutti i carichi sono spenti (per esempio di notte) garantendo la massimizzazione del risparmio energetico. Sul pannello frontale del DL04A01KNX sono presenti 4 pulsanti di commutazione locale con i relativi led di visualizzazione stato ed un led per la segnalazione delle anomalie: corto circuito sulle uscite, sovratemperatura, connessione alimentazione con polarità invertita, tensione alimentatore ausiliario insufficiente.

Le funzioni disponibili includono: blocco, logica, scenari, sequenze di colori, ecc. Il dispositivo include l'interfaccia di comunicazione KNX.



## Specifiche Tecniche

<b>Dati meccanici</b>	<ul style="list-style-type: none"> <li>• Dimensioni: 4 moduli DIN</li> </ul>
<b>Alimentazione</b>	<ul style="list-style-type: none"> <li>• KNX bus 21 ÷ 32 Vdc</li> <li>• Ingresso AUX alimentazione LED: 12 ÷ 48 Vdc ± 10%</li> <li>• Corrente assorbita ≤16 A</li> </ul>
<b>Uscite</b>	<ul style="list-style-type: none"> <li>• Corrente max per ciascun canale 4 A</li> <li>• Frequenza PWM: 200 / 260 / 400 Hz</li> </ul>
<b>Protezione hardware</b>	<ul style="list-style-type: none"> <li>• Sovracorrente</li> <li>• Sovratemperatura</li> <li>• Inversione di polarità</li> </ul>

## Codici di Ordinazione

**DL04A01KNX**  
Dimmer Led CV 4 Canali KNX

# Dimmer

4 CANALI X 1-10V

DM04D01KNX è un dimmer KNX a 4 canali con azionamento e impostazione della luminosità per lampade con dispositivi di azionamento con interfaccia 1-10 V.

- Azionamento manuale dei relè indipendente dal bus
- Azionamento carichi capacitivi e quindi senza correnti d'inserzione
- Assegnazione flessibile degli ingressi di comando alle uscite di commutazione, ad es. per il comando di lampade RGBW
- Funzionamento delle uscite di commutazione come attuatore/interruttore
- Collegamento di diversi conduttori esterni
- Nessuna alimentazione di corrente supplementare necessaria
- Feedback stato di commutazione e valore luminosità
- Visualizzazione posizione di commutazione
- Funzione di accensione per lampade fluorescenti
- Possibilità di impostare il comportamento all'accensione e alla regolazione di luminosità
- Funzioni temporizzate: ritardo attivazione/disattivazione, interruttore luce scale con funzione di preavvertimento
- Integrazione negli scenari luminosi
- Contaore



## Specifiche Tecniche

<b>Dati meccanici</b>	<ul style="list-style-type: none"> <li>• Dimensioni: 4 moduli DIN</li> </ul>
<b>Alimentazione</b>	<ul style="list-style-type: none"> <li>• Bus EIB/KNX: 21 ÷ 32 Vdc</li> </ul>
<b>Uscite</b>	<ul style="list-style-type: none"> <li>• Lampade fluorescenti 16 AX</li> <li>• Corrente minima di commutazione 100 mA</li> <li>• Corrente di collegamento 150 µs 600 A</li> <li>• Corrente di collegamento 600 µs 300 A</li> <li>• Carico ohmico 3680 W</li> <li>• Carico capacitivo 16 A / 200 µF</li> <li>• Lampade a incandescenza 3680 W</li> <li>• Lampade alogene HV 3680 W</li> <li>• Lampade alogene a basso voltaggio con trasformatore induttivo 2000 VA</li> <li>• Lampade alogene a basso voltaggio con trasformatore Tronic 2500 W</li> <li>• Lampade fluorescenti T5/T8 non compensate 3680 W</li> <li>• Compensate in parallelo 2500 W / 200 µF</li> <li>• Collegamento Duo 3680 W / 200 µF</li> <li>• Lampade fluorescenti compatte non compensate 3680 W</li> <li>• Compensate in parallelo 2500 W / 200 µF</li> <li>• Lampade ai vapori di mercurio non compensate 3680 W</li> <li>• Compensate in parallelo 3680 W / 200 µF</li> </ul>

## Codici di Ordinazione

**DM04D01KNX**  
4 Canali x 1-10V

# Modulo Valvole / Carichi

8 IN / 4 + 4 OUT

Il dispositivo HA88B01KNX è un attuatore EIB/KNX da guida DIN con 4 uscite relè da 16 A-230 V e 4 uscite Triac a 24...230 Vac. Il dispositivo include inoltre 8 ingressi per contatti puliti (liberi da potenziale).

Le uscite possono essere configurate come:

- 4 uscite per il controllo luci/ carichi
- 8 (4) canali per controllo valvole in ON/OFF o PWM
- 4 (2) canali per controllo valvole a 3 vie
- 1 fan coil 2 tubi 3 velocità
- 1 fan coil 4 tubi 3 velocità.

Gli ingressi possono essere connessi a pulsanti o interruttori liberi da potenziale e possono essere usati per comandi di on/off, dimmerazione, tapparelle o veneziane / scenari, sequenze, comandi passo-passo, ecc. Gli ingressi da 1 a 4 possono essere configurati come uscite per attivare singoli led di segnalazione (vedere led eelectron cod. LD00A01ACC / LD00A11ACC) oppure sono configurabili come ingressi analogici per la connessione di sonde di temperatura NTC (vedere sonde eelectron cod. TS01A01ACC / TS01B01ACC / TS01D01ACC) con le quali inviare sul bus 4 misure di temperatura o per gestire 4 moduli termostato completi. Ogni modulo termostato gestisce 2 stadi con controllore PI integrato per il pilotaggio di apparecchiature di riscaldamento e raffrescamento, valvole, fan coil a 2 e 4 tubi, etc. Ulteriori 4 moduli termostato sono disponibili nel dispositivo per un totale di 8. Sono inoltre disponibili 4 blocchi logici con cui realizzare semplici espressioni con operatore logico o a soglia oppure espressioni complesse con operatori algebrici, condizionali infine usare algoritmi predefiniti come controlli proporzionali di temperatura e umidità o calcolo del punto di rugiada. Il dispositivo include l'interfaccia di comunicazione KNX e si intende destinato all'installazione su barra DIN in quadri elettrici di distribuzione BT.



## Specifiche Tecniche

<b>Dati meccanici</b>	<ul style="list-style-type: none"> <li>• Dimensioni: 4 moduli DIN</li> </ul>
<b>Alimentazione</b>	<ul style="list-style-type: none"> <li>• Bus EIB/KNX: 21 ÷ 32 Vdc</li> </ul>
<b>Ingressi digitali</b>	<ul style="list-style-type: none"> <li>• Per contatti liberi da potenziale (contatti puliti)</li> <li>• Max. lunghezza cavi di collegamento: ≤ 30 m (intrecciati)</li> </ul>
<b>Ingresso analogico per sonda di temperatura</b>	<p>Collegabile a sonda NTC eelectron codice:</p> <ul style="list-style-type: none"> <li>• TS01A01ACC (intervallo misura -20°C to +100°C)</li> <li>• TS01B01ACC (intervallo misura -50°C to +60°C)</li> <li>• TS01D01ACC (intervallo misura -40°C to 125°C)</li> <li>• Max. lunghezza cavi di collegamento: ≤ 30 m (intrecciati)</li> </ul>
<b>Uscite - triac</b>	<ul style="list-style-type: none"> <li>• 24 ÷ 230 Vac 50/60 Hz</li> </ul>
<b>Uscite - relay</b>	<ul style="list-style-type: none"> <li>• 16 A cos φ 1 - 230 Vac</li> <li>• 8 A cos φ 0.6 - 230 Vac</li> <li>• Valore massimo corrente su relè: 16 A/16 AX (140 μF)</li> <li>• Massima corrente di picco: 165 A / 20 ms</li> <li>• Lampade a incandescenza: max 10 A</li> <li>• Motori e motoriduttori: max 10 A</li> <li>• Lampade fluorescenti (max 140 μF) max 3 A (700 W)</li> <li>• Ballast elettronici: max 6 A</li> <li>• Driver per lampade a LED: la massima corrente di picco assorbita dal driver deve essere inferiore alla corrente massima di picco ammessa dal relè</li> </ul>

## Codici di Ordinazione

**HA88B01KNX**  
Attuatore Valvole / Carichi  
8 IN / 4 + 4 OUT

# Fan Coil Controller

FANCOIL CONTROLLER UNIVERSALE 3 X 0-10 V | 5 IN - 3 OUT

Il dispositivo TC57A01KNX é un attuatore EIB/KNX da guida DIN per il controllo di fan coil e dispone di 3 uscite 0-10 V e di 3 relè da 16 A. Due uscite 0-10 V sono dedicate alla gestione di valvole proporzionali, la gestione delle velocità può avvenire mediante la terza uscita 0-10 V oppure con i 3 relè a bordo. In caso i 3 relè non fossero utilizzati per le velocità possono attivare luci o altri carichi.

È inoltre disponibile un ingresso analogico per la lettura di segnali 0-10 V o 4-20 mA per interfacciare sonde esterne di temperatura, umidità, CO<sub>2</sub> etc; anche la terza uscita 0-10 V può essere configurata come ingresso analogico. Sono inoltre disponibili 5 ingressi digitali per contatto pulito per la connessione di pulsanti, contatti finestra, allarmi; 2 ingressi possono essere collegati a sonde di temperatura NTC (cod. eelectron TS01A01ACC / TS01B01ACC / TS01D01ACC).

La logica interna al dispositivo può gestire un fan coil 2-4 tubi con un algoritmo PI interno a 2 stadi. Una sofisticata parametrizzazione ne consente l'utilizzo in sistemi moderni che richiedono una differenziazione del comportamento tra velocità e valvole (differenziali di regolazione indipendenti), ventilazione per evitare la stratificazione dell'aria, logiche di mantenimento efficiente del comfort e risparmio energetico.



## Specifiche Tecniche

<b>Dati meccanici</b>	<ul style="list-style-type: none"> <li>• Dimensioni: 6 moduli DIN</li> </ul>
<b>Alimentazione</b>	<ul style="list-style-type: none"> <li>• Bus EIB/KNX: 21 ÷ 32 Vdc</li> </ul>
<b>Ingressi digitali</b>	<ul style="list-style-type: none"> <li>• Per contatti liberi da potenziale (contatti puliti)</li> <li>• Max. lunghezza cavi di collegamento: ≤ 30 m (intrecciati)</li> </ul>
<b>Ingresso analogico per sonda di temperatura</b>	<p>Collegabile a sonda NTC eelectron codice:</p> <ul style="list-style-type: none"> <li>• TS01A01ACC (intervallo misura -20°C to +100°C)</li> <li>• TS01B01ACC (intervallo misura -50°C to +60°C)</li> <li>• TS01D01ACC (intervallo misura -40°C to 125°C)</li> <li>• Max. lunghezza cavi di collegamento: ≤ 30 m (intrecciati)</li> </ul>
<b>Ingresso analogico</b>	<ul style="list-style-type: none"> <li>• 0 - 10 V / 4 - 20 mA</li> </ul>
<b>Uscite - relay</b>	<ul style="list-style-type: none"> <li>• 16 A cos φ 1 - 230 Vac</li> <li>• 8 A cos φ 0.6 - 230 Vac</li> <li>• Carico resistivo: max 16 A</li> <li>• Lampade a incandescenza: max 8 A</li> <li>• Lampade fluorescenti (max 140 µF) max 3 A (700 W)</li> </ul>
<b>Uscite</b>	<ul style="list-style-type: none"> <li>• 0 - 10 V, max 2.5 mA</li> </ul>

## Codici di Ordinazione

**TC57A01KNX**  
Fan Coil Controller  
3 X 0-10 V | 5 IN - 3 OUT

# Fan Coil Controller Plus

FANCOIL CONTROLLER UNIVERSALE 4 X 0-10 V | 5 IN - 3 OUT

Il dispositivo TC57B01KNX é un attuatore EIB/KNX da guida DIN per il controllo di fan coil e dispone di 4 uscite 0-10 V e di 3 relè da 16 A. Due uscite 0-10 V sono dedicate alla gestione di valvole proporzionali, la gestione delle velocità può avvenire mediante la terza uscita 0-10 V oppure con i 3 relè a bordo. In caso i 3 relè non fossero utilizzati per le velocità possono attivare luci o altri carichi.

È inoltre disponibile un ingresso analogico (IN 5) per la lettura di segnali 0-10 V o 4-20 mA per interfacciare sonde esterne di temperatura, umidità, CO<sub>2</sub> etc; anche la quarta uscita 0-10 V può essere configurata come ingresso analogico. Sono inoltre disponibili 5 ingressi digitali per contatto pulito per la connessione di pulsanti, contatti finestra, allarmi; 2 ingressi possono essere collegati a sonde di temperatura NTC (cod. eelectron TS01A01ACC / TS01B01ACC / TS01D01ACC).

La logica interna al dispositivo può gestire un fan coil 2-4 tubi con un algoritmo PI interno a 2 stadi. Una sofisticata parametrizzazione ne consente l'utilizzo in sistemi moderni che richiedono una differenziazione del comportamento tra velocità e valvole (differenziali di regolazione indipendenti), ventilazione per evitare la stratificazione dell'aria, logiche di mantenimento efficiente del comfort e risparmio energetico.



## Specifiche Tecniche

<b>Dati meccanici</b>	<ul style="list-style-type: none"> <li>• Dimensioni: 6 moduli DIN</li> </ul>
<b>Alimentazione</b>	<ul style="list-style-type: none"> <li>• Bus EIB/KNX: 21 ÷ 32 Vdc</li> </ul>
<b>Ingressi digitali</b>	<ul style="list-style-type: none"> <li>• Per contatti liberi da potenziale (contatti puliti)</li> <li>• Max. lunghezza cavi di collegamento: ≤ 30 m (intrecciati)</li> </ul>
<b>Ingresso analogico per sonda di temperatura</b>	<p>Collegabile a sonda NTC eelectron codice:</p> <ul style="list-style-type: none"> <li>• TS01A01ACC (intervallo misura -20°C to +100°C)</li> <li>• TS01B01ACC (intervallo misura -50°C to +60°C)</li> <li>• TS01D01ACC (intervallo misura -40°C to 125°C)</li> <li>• Max. lunghezza cavi di collegamento: ≤ 30 m (intrecciati)</li> </ul>
<b>Ingresso analogico</b>	<ul style="list-style-type: none"> <li>• 0 - 10 V / 4 - 20 mA</li> </ul>
<b>Uscite - relay</b>	<ul style="list-style-type: none"> <li>• 16 A cos φ 1 - 230 Vac</li> <li>• 8 A cos φ 0.6 - 230 Vac</li> <li>• Carico resistivo: max 16 A</li> <li>• Lampade a incandescenza: max 8 A</li> <li>• Lampade fluorescenti (max 140 µF) max 3 A (700 W)</li> </ul>
<b>Uscite</b>	<ul style="list-style-type: none"> <li>• 0 - 10 V, max 2.5 mA</li> </ul>

## Codici di Ordinazione

**TC57B01KNX**  
Fan Coil Controller Universale Plus  
4 X 0-10 V | 5 IN - 3 OUT

# Modulo per Valvole Elettrotermiche

4 IN / 4 OUT

Il dispositivo HA04A01KNX è un attuatore EIB/KNX da guida DIN per il controllo di valvole termoelettriche con 4 uscite Triac a 24 ÷ 230 Vac; il dispositivo include inoltre 4 ingressi per contatti puliti (liberi da potenziale). Le uscite possono essere configurate come:

- 4 canali per controllo valvole in ON/OFF o PWM
- 2 canali per controllo valvole a 3 vie

Gli ingressi possono essere connessi a pulsanti o interruttori liberi da potenziale e possono essere usati per comandi di on/off, dimmerazione, tapparelle o veneziane / scenari, sequenze, comandi passo-passo, etc . Gli ingressi da 1 a 4 possono essere configurati come uscite per attivare singoli led di segnalazione (vedere led eelectron cod. LD00A01ACC / LD00A11ACC) oppure sono configurabili come ingressi analogici per la connessione di sonde di temperatura NTC (vedere sonde eelectron cod. TS01A01ACC / TS01B01ACC / TS01D01ACC) con le quali inviare sul bus 4 misure di temperatura o per gestire 4 moduli termostato completi. Ogni modulo termostato gestisce 2 stadi con controllore PI integrato per il pilotaggio di apparecchiature di riscaldamento e raffrescamento, valvole, fan coil a 2 e 4 tubi, etc. Ulteriori 4 moduli termostato sono disponibili nel dispositivo per un totale di 8.

Sono inoltre disponibili 7 blocchi logici con cui realizzare semplici espressioni con operatore logico o a soglia oppure espressioni complesse con operatori algebrici, condizionali infine usare algoritmi predefiniti come controlli proporzionali di temperatura e umidità o calcolo del punto di rugiada.



## Specifiche Tecniche

<b>Dati meccanici</b>	<ul style="list-style-type: none"> <li>• Dimensioni: 4 moduli DIN</li> </ul>
<b>Alimentazione</b>	<ul style="list-style-type: none"> <li>• Bus EIB/KNX: 21 ÷ 32 Vdc</li> </ul>
<b>Ingressi digitali</b>	<ul style="list-style-type: none"> <li>• Per contatti liberi da potenziale (contatti puliti)</li> <li>• Max. lunghezza cavi di collegamento: ≤ 30 m (intrecciati)</li> </ul>
<b>Ingresso analogico per sonda di temperatura</b>	Collegabile a sonda NTC eelectron codice: <ul style="list-style-type: none"> <li>• TS01A01ACC (intervallo misura -20°C to +100°C)</li> <li>• TS01B01ACC (intervallo misura -50°C to +60°C)</li> <li>• TS01D01ACC (intervallo misura -40°C to 125°C)</li> <li>• Max. lunghezza cavi di collegamento: ≤ 30 m (intrecciati)</li> </ul>
<b>Uscite - triac</b>	<ul style="list-style-type: none"> <li>• 24 ÷ 230 Vac 50/60 Hz</li> </ul>

## Codici di Ordinazione

### HA04A01KNX

Attuatore per Valvole Elettrotermiche  
4 Ingressi / 4 Uscite

# Modulo per Valvole Elettrotermiche

8 IN / 8 OUT

Il dispositivo HA08A01KNX è un attuatore EIB/KNX da guida DIN per il controllo di valvole termoelettriche con 8 uscite Triac a 24 ÷ 230Vac; il dispositivo include inoltre 4 ingressi per contatti puliti (liberi da potenziale). Le uscite possono essere configurate come:

- 8 canali per controllo valvole in ON/OFF o PWM
- 4 canali per controllo valvole a 3 vie

Gli ingressi possono essere connessi a pulsanti o interruttori liberi da potenziale e possono essere usati per comandi di on/off, dimmerazione, tapparelle o veneziane / scenari, sequenze, comandi passo-passo, etc . Gli ingressi da 1 a 4 possono essere configurati come uscite per attivare singoli led di segnalazione (vedere led eelectron cod. LD00A01ACC / LD00A11ACC) oppure sono configurabili come ingressi analogici per la connessione di sonde di temperatura NTC (vedere sonde eelectron cod. TS01A01ACC / TS01B01ACC / TS01D01ACC) con le quali inviare sul bus 4 misure di temperatura o per gestire 4 moduli termostato completi. Ogni modulo termostato gestisce 2 stadi con controllore PI integrato per il pilotaggio di apparecchiature di riscaldamento e raffrescamento, valvole, fan coil a 2 e 4 tubi, etc. Ulteriori 4 moduli termostato sono disponibili nel dispositivo per un totale di 8.

Sono inoltre disponibili 7 blocchi logici con cui realizzare semplici espressioni con operatore logico o a soglia oppure espressioni complesse con operatori algebrici, condizionali infine usare algoritmi predefiniti come controlli proporzionali di temperatura e umidità o calcolo del punto di rugiada.



## Specifiche Tecniche

<b>Dati meccanici</b>	<ul style="list-style-type: none"> <li>• Dimensioni: 4 moduli DIN</li> </ul>
<b>Alimentazione</b>	<ul style="list-style-type: none"> <li>• Bus EIB/KNX: 21 ÷ 32 Vdc</li> </ul>
<b>Ingressi digitali</b>	<ul style="list-style-type: none"> <li>• Per contatti liberi da potenziale (contatti puliti)</li> <li>• Max. lunghezza cavi di collegamento: ≤ 30 m (intrecciati)</li> </ul>
<b>Ingresso analogico per sonda di temperatura</b>	Collegabile a sonda NTC eelectron codice: <ul style="list-style-type: none"> <li>• TS01A01ACC (intervallo misura -20°C to +100°C)</li> <li>• TS01B01ACC (intervallo misura -50°C to +60°C)</li> <li>• TS01D01ACC (intervallo misura -40°C to 125°C)</li> <li>• Max. lunghezza cavi di collegamento: ≤ 30 m (intrecciati)</li> </ul>
<b>Uscite - triac</b>	<ul style="list-style-type: none"> <li>• 24 ÷ 230 Vac 50/60 Hz</li> </ul>

## Codici di Ordinazione

### HA08A01KNX

Attuatore per Valvole Elettrotermiche  
8 Ingressi / 8 Uscite

# Attuatore motorizzato per valvole

Il dispositivo VD21A01KNX è un attuatore motorizzato per valvole di riscaldamento o di raffreddamento con avvitamento sulla testa della valvola. L'attuatore è dotato di un collegamento M30×1,5 adatto ai tipi comuni di parti secondarie delle valvole. Nell'impostazione base l'attuatore è adatto alle parti secondarie delle valvole della ditta Heimeier. Per le parti secondarie delle valvole di altri produttori utilizzare un adattatore. In tali casi non è possibile garantire un corretto funzionamento.

## Caratteristiche del prodotto

- Sensore di temperatura integrato
- Regolazione temp. ambiente
- Indicazione meccanica della corsa della valvola
- Identificazione automatica della corsa della valvola
- Un ingresso utilizzabile come ingresso binario
- Utilizzo possibile nel ripartitore del circuito di riscaldamento
- Accoppiatore bus integrato
- Funzione di protezione della valvola



## Specifiche Tecniche

<b>Dati meccanici</b>	<ul style="list-style-type: none"> <li>• LxAxH 76x47x85 mm</li> </ul>
<b>Alimentazione</b>	<ul style="list-style-type: none"> <li>• Bus EIB/KNX: 21 ÷ 32 Vdc</li> </ul>
<b>Cavo di collegamento</b>	<ul style="list-style-type: none"> <li>• Tipo di cavo: J-YY 1x2x0,6 mm</li> <li>• Lunghezza del cavo: 1 m</li> <li>• Lunghezza complessiva per linea max.: 30 m</li> <li>• Numero di azionamenti per ogni linea max.: 30</li> </ul>
<b>Cavo di collegamento ingresso binario/sonda remota</b>	<ul style="list-style-type: none"> <li>• Tensione d'interrogazione ingressi controlli esterni ca. 3,3 V</li> <li>• Lunghezza del cavo max. 10 m</li> <li>• Rigido 0,08 ... 1,5 mm<sup>2</sup></li> <li>• Flessibile senza puntalino 0,08 mm<sup>2</sup> ... 1,0 mm<sup>2</sup></li> <li>• Flessibile con puntalino 0,14 mm<sup>2</sup> ... 0,5 mm<sup>2</sup></li> </ul>

## Codici di Ordinazione

**VD21A01KNX**  
Attuatore motorizzato per valvole

# Interfaccia Analogico / Digitale

8 IN / 4 LED OUT – 4 TERMOSTATI

Il modulo Analogico / Digitale AD84C01KNX è caratterizzato da 4 ingressi digitali per contatti puliti, 4 ingressi configurabili come digitali per contatti puliti o analogici per lettura di sonde di temperatura e 4 uscite per led. Gli ingressi digitali possono interfacciare sensori, pulsanti tradizionali, ecc; i 4 canali di uscita a bassa tensione possono pilotare LED per la visualizzazione di stati su pulsantiere o in pannelli sinottici. Gli ingressi 5 ÷ 8 configurati come analogici permettono di abilitare fino a 4 sonde di temperatura (con soglia On/Off) o 4 termostati per il controllo di apparecchiature di riscaldamento / condizionamento, valvole, ventilconvettori a 2 / 4 tubi, ecc. Il dispositivo è dotato di interfaccia di comunicazione KNX.



## Specifiche Tecniche

<b>Dati meccanici</b>	<ul style="list-style-type: none"> <li>• Dimensioni: (A. x L. x P.) : 43 x 36 x 24 mm</li> </ul>
<b>Montaggio</b>	<ul style="list-style-type: none"> <li>• Incasso</li> </ul>
<b>Alimentazione</b>	<ul style="list-style-type: none"> <li>• Bus EIB/KNX: 21 ÷ 32 Vdc</li> </ul>
<b>Ingressi digitali</b>	<ul style="list-style-type: none"> <li>• Per contatti liberi da potenziale (contatti puliti)</li> <li>• Max. lunghezza cavi di collegamento: ≤ 30 m (intrecciati)</li> </ul>
<b>Ingresso analogico per sonda di temperatura</b>	<p>Collegabile a sonda NTC eelectron codice:</p> <ul style="list-style-type: none"> <li>• TS01A01ACC (intervallo misura -20°C to +100°C)</li> <li>• TS01B01ACC (intervallo misura -50°C to +60°C)</li> <li>• TS01D01ACC (intervallo misura -40°C to 125°C)</li> <li>• Max. lunghezza cavi di collegamento: ≤ 30 m (intrecciati)</li> </ul>
<b>Uscite - LED</b>	<p>Utilizzare il codice LED Eelectron:</p> <ul style="list-style-type: none"> <li>• LD00A01ACC / LD00A11ACC) 0.5 mA / 3.3 V</li> </ul>

## Codici di Ordinazione

**AD84C01KNX**  
Interfaccia analogico/digitale 8 In / 4 Led Out – 4 Termostati

# Interfacce Pulsanti

2 IN - 2 OUT LED / 4 IN - 4 OUT LED / 6 IN - 2 OUT LED

Il prodotto è dedicato all'interfacciamento di contatti puliti tramite i 2, 4 o 6 canali di ingresso, ad esempio per sensori, pulsanti tradizionali, ecc.. e 2 o 4 canali di uscita a bassa tensione. I dispositivi hanno dimensione estremamente compatta (solo 34 x 34 x 11 mm) e possono essere utilizzati anche in installazione da retro-incasso ove lo spazio disponibile sia ridotto. Gli ingressi digitali possono interfacciare sensori, pulsanti tradizionali, ecc; i canali di uscita a bassa tensione possono pilotare LED per la visualizzazione di stati su pulsanti tradizionali o in pannelli sinottici. Tutte le uscite possono pilotare LED in bassa tensione: led blu ad alta efficienza cod. LD00A01ACC o led bianco ad alta efficienza cod. LD00A11ACC.

Sono inoltre disponibili 8 blocchi di funzioni logiche liberamente configurabili da ETS (6 blocchi disponibili su IO62D01KNX).

Il dispositivo include l'interfaccia di comunicazione KNX.



## Specifiche Tecniche

<b>Dati meccanici</b>	<ul style="list-style-type: none"> <li>• Dimensioni: (A. x L. x P.) : 34 x 34 x 11 mm</li> </ul>
<b>Montaggio</b>	<ul style="list-style-type: none"> <li>• Incasso</li> </ul>
<b>Alimentazione</b>	<ul style="list-style-type: none"> <li>• Bus EIB/KNX: 21 ÷ 32 Vdc</li> </ul>
<b>Ingressi digitali</b>	<ul style="list-style-type: none"> <li>• Per contatti liberi da potenziale (contatti puliti)</li> <li>• Max. lunghezza cavi di collegamento: ≤ 30 m (intrecciati)</li> </ul>
<b>Uscite - LED</b>	<p>Per LED utilizzare codice Eelectron LED:</p> <ul style="list-style-type: none"> <li>• LD00A01ACC / LD00A11ACC 0.5 mA / 3.3 V</li> </ul>

## Codici di Ordinazione

### IO22D01KNX

Interfaccia pulsanti 2 IN - 2 OUT LED da incasso

### IO44D01KNX

Interfaccia pulsanti 4 IN - 4 OUT LED da incasso

### IO62D01KNX

Interfaccia pulsanti 6 IN - 2 OUT LED da incasso

# DALI Gateway

KNX - DALI

Il Gateway DALI permette l'interfacciamento tra un' installazione KNX e un sistema di illuminazione digitale DALI. Il prodotto permette la commutazione e la dimmerizzazione di un massimo di 64 luci DALI (es. ballast elettronici... È possibile utilizzare 6 differenti metodi di indirizzamento che permettono l'invio di comandi di gruppo o individuale tramite telegrammi KNX.

Questo permette un alto livello di integrazione per l'illuminazione di un ambiente specifico, per esempio in progetti come uffici, showroom, etc... A seconda della configurazione sono disponibili fino a 32 gruppi DALI indipendenti per l'indirizzamento di gruppo. In alternativa è possibile utilizzare 64 indirizzi individuali tramite i 64 canali del dispositivo DALI. Opzionalmente, è possibile il controllo totale di tutti i dispositivi DALI connessi (broadcast). In quest'ultimo caso non è necessario programmare la rete DALI. Il dispositivo è alimentato completamente tramite tensione di rete e genera la tensione necessaria alla rete DALI (tip. DC 16 V).

Questo prodotto è stato concepito per il montaggio su barra DIN.



## Specifiche Tecniche

<b>Dati meccanici</b>	<ul style="list-style-type: none"> <li>• Dimensioni: 4 moduli DIN</li> </ul>
<b>Alimentazione</b>	<ul style="list-style-type: none"> <li>• Bus EIB/KNX: 21 ÷ 32 Vdc</li> <li>• Alimentazione ausiliaria: 110 ÷ 240 Vac (50/60 Hz)</li> </ul>
<b>Uscite</b>	<ul style="list-style-type: none"> <li>• Controllo fino a 64 dispositivi DALI</li> <li>• Indirizzamento automatico in caso di sostituzione di un Ballast guasto</li> <li>• Indirizzamento gruppi individuale o centrale</li> <li>• Gestione luci di emergenza</li> <li>• Gestione dinamica di effetti e giochi di colore</li> <li>• Controllo manuale dei gruppi DALI</li> <li>• Disabilitazione funzioni di ogni singolo ECG</li> <li>• Contatore ore di funzionamento</li> </ul>

## Codici di Ordinazione

**IC00P01DAL**  
Gateway KNX/DALI

# DALI Gateway TW

KNX - DALI

Il Gateway DALI permette l'interfacciamento tra un' installazione KNX e un sistema di illuminazione digitale DALI. Il prodotto permette la commutazione e la dimmerizzazione di un massimo di 64 luci DALI (es. ballast elettronici...). È possibile utilizzare 6 differenti metodi di indirizzamento che permettono l'invio di comandi di gruppo o individuale tramite telegrammi KNX.

Questo permette un alto livello di integrazione per l'illuminazione di un ambiente specifico, per esempio in progetti come uffici, showroom, etc...

A seconda della configurazione sono disponibili fino a 32 gruppi DALI indipendenti per l'indirizzamento di gruppo. In alternativa è possibile utilizzare 64 indirizzi individuali tramite i 64 canali del dispositivo DALI. Opzionalmente, è possibile il controllo totale di tutti i dispositivi DALI connessi (broadcast). In quest'ultimo caso non è necessario programmare la rete DALI. Il dispositivo è alimentato completamente tramite tensione di rete e genera la tensione necessaria alla rete DALI (tip. DC 16 V).

Questo prodotto è stato concepito per il montaggio su barra DIN.



## Specifiche Tecniche

<b>Dati meccanici</b>	<ul style="list-style-type: none"> <li>• Dimensioni: 4 moduli DIN</li> </ul>
<b>Alimentazione</b>	<ul style="list-style-type: none"> <li>• Bus EIB/KNX: 21 ÷ 32 Vdc</li> <li>• Alimentazione ausiliaria: 110 ÷ 240 Vac (50/60 Hz)</li> </ul>
<b>Uscite</b>	<ul style="list-style-type: none"> <li>• Controllo fino a 64 dispositivi DALI</li> <li>• Indirizzamento automatico in caso di sostituzione di un Ballast guasto</li> <li>• Indirizzamento gruppi individuale o centrale</li> <li>• Gestione luci di emergenza</li> <li>• Gestione dinamica di effetti e giochi di colore</li> <li>• Controllo manuale dei gruppi DALI</li> <li>• Disabilitazione funzioni di ogni singolo ECG</li> <li>• Contatore ore di funzionamento</li> </ul>

## Codici di Ordinazione

**IC00P02DAL**  
Gateway KNX/DALI - bianco dinamico

# DALI Gateway TW 2 CANALI

KNX - DALI

Il Gateway DALI IC02D01DAL è un dispositivo utilizzato per controllare alimentatori elettronici (ECG) con interfaccia DALI (secondo EN 62386) tramite il bus KNX. Il dispositivo trasforma i comandi di commutazione e di dimmerazione dal sistema KNX in segnali DALI e le informazioni di stato dal bus DALI in telegrammi KNX. Il gateway IC02D01DAL è dotato di due canali DALI separati indipendenti l'uno dall'altro. Può controllare 64 ECG DALI singolarmente o in gruppi (fino a un massimo di 16) tramite ciascun canale (uscita). Entrambe le uscite offrono l'intera gamma di funzioni descritte di seguito. Il dispositivo IC02D01DAL è un cosiddetto Single Master Application Controller (secondo EN 62386-103). Ciò significa che il dispositivo deve essere utilizzato nei segmenti DALI con ECG elettronici collegati e nessun altro dispositivo di controllo DALI all'interno dello stesso segmento (nessuna operazione multimaster). L'alimentazione necessaria per un massimo di 64 ECG collegati proviene direttamente dall'IC02D01DAL. Un'alimentazione DALI aggiuntiva non è necessaria e non è consentita. Sono supportati ECG secondo EN 62386-102 ed1 (DALI1) e dispositivi secondo EN 62386-102 ed2 (DALI2).

Il gateway IC02D01DAL è certificato secondo EN 62386-101 e -103 ed2 (DALI2) e quindi abilitato a riportare il logo DALI-2.

Il dispositivo si intende destinato all'installazione su barra DIN in quadri elettrici di distribuzione BT.

La speciale interfaccia per la configurazione del segmento DALI è pensata come una DCA (app per il controllo del dispositivo) per il sistema ETS5. Si noti che, oltre al database del prodotto (file knxprod) viene anche installata la corrispondente app ETS (file etsapp).



## Specifiche Tecniche

<b>Dati meccanici</b>	<ul style="list-style-type: none"> <li>• Dimensioni: 4 moduli DIN</li> </ul>
<b>Alimentazione</b>	<ul style="list-style-type: none"> <li>• Bus EIB/KNX: 21 ÷ 32 Vdc</li> <li>• Alimentazione ausiliaria: 110 ÷ 240 Vac (50/60 Hz)</li> </ul>
<b>Uscite</b>	<ul style="list-style-type: none"> <li>• Controllo fino a 64 dispositivi DALI</li> <li>• Indirizzamento automatico in caso di sostituzione di un Ballast guasto</li> <li>• Indirizzamento gruppi individuale o centrale</li> <li>• Gestione luci di emergenza*</li> <li>• Gestione dinamica di effetti e giochi di colore</li> <li>• Controllo manuale dei gruppi DALI</li> <li>• Disabilitazione funzioni di ogni singolo ECG</li> <li>• Contatore ore di funzionamento</li> </ul> <p>*ad esclusione dei ballast a batteria d'emergenza</p>

## Codici di Ordinazione

### IC02D01DAL

Gateway KNX DALI bianco dinamico 2 Canali

# DMX Gateway

KNX - DMX

Interfaccia tra il bus KNX e il bus DMX512. Combina gli elementi di controllo per la building automation con dispositivi dedicati all'illuminazione ed all'effettistica speciale. E' un gateway unidirezionale che riceve telegrammi dal bus KNX e trasmette i dati al bus DMX512. Scenari su tutti i 512 canali possono essere configurati e richiamati tramite indirizzi di gruppo KNX.



## Specifiche Tecniche

<b>Dati meccanici</b>	<ul style="list-style-type: none"> <li>• Dimensioni: 6 moduli DIN</li> </ul>
<b>Alimentazione</b>	<ul style="list-style-type: none"> <li>• Bus EIB/KNX: 21 ÷ 32 Vdc</li> <li>• Alimentazione ausiliaria: 9-30 Vdc, 100 mA, galvanicamente separata</li> </ul>
<b>Uscite</b>	<ul style="list-style-type: none"> <li>• DMX / RS485 bus</li> </ul>

## Codici di Ordinazione

**IC00B01DMX**  
Gateway KNX-DMX

# Stazione Meteo Plus

KNX

Misura e valutazione dei dati meteorologici: Velocità del vento, Direzione del vento, Precipitazioni, Luminosità, Radiazione globale Crepuscolo, Temperatura, umidità relativa dell'aria e pressione dell'aria

- Montaggio all'esterno degli edifici, preferibilmente in corrispondenza del tetto e della facciata
- Funzionamento con alimentatore aggiuntivo
- Ricevitore GPS / GLONASS integrato per il posizionamento automatizzato
- Calcolo di dati meteorologici aggiuntivi: umidità assoluta dell'aria, temperatura di raffreddamento, comfort
- Funzione di comando oscuramento
- Collegamento bus KNX integrato
- Registrazione valori misurati e monitoraggio valori limite
- Moduli logici software per l'interconnessione di eventi
- Riscaldamento integrato



## Specifiche Tecniche

<b>Dati meccanici</b>	<ul style="list-style-type: none"> <li>• Dimensioni: ØxH 130x68 mm</li> </ul>
<b>Alimentazione</b>	<ul style="list-style-type: none"> <li>• Bus EIB/KNX: 21 ÷ 32 Vdc</li> <li>• Alimentazione ausiliaria: 21 ÷ 32 Vdc, Corrente assorbita 100 ÷ 400 mA (dipende dalle condizioni atmosferiche)</li> </ul>
<b>Classe di protezione</b>	<ul style="list-style-type: none"> <li>• IP44</li> </ul>

## Codici di Ordinazione

### WS00A01KNX

Stazione meteo Plus KNX

### PS00T24TRA

Trasformatore AC 230 V-12 / 24V AC 24V A

# Sensore di presenza KNX Basic

Il sensore di presenza **BASIC** è adattabile al montaggio a soffitto fino a 4 m. Il rilevamento della presenza, basata su un sensore infrarosso passivo, ha 5 canali configurabili in modo indipendente con diverse funzioni attivabili. Prevede un connettore posteriore con 3 ingressi digitali che possono essere connessi a pulsanti o interruttori liberi da potenziale e usati per comandi di on/off, dimmerazione, tapparelle o veneziane / scenari, sequenze, comandi passo-passo, ecc.

Uno dei 3 ingressi può essere configurato come analogico per la connessione di sonde di temperatura NTC (vedere sonde eelectron cod. TS01A01ACC / TS01B01ACC / TS01D01ACC) con le quali inviare misure di temperatura sul bus.

Sono inoltre disponibili 12 blocchi logici con cui realizzare semplici espressioni con operatore logico o a soglia oppure espressioni complesse con operatori algebrici e condizionali o usare algoritmi predefiniti come controlli proporzionali di temperatura e umidità o calcolo del punto di rugiada.

Il dispositivo integra inoltre la "Logica Tasca Virtuale"; il campo di applicazione è la stanza di albergo: mediante un sensore magnetico installato sulla porta e collegato ad un ingresso digitale (anche al sensore stesso), vengono gestite informazioni di presenza accurate. La soluzione di rilevamento di presenza può dedurre la presenza di persone nella stanza utilizzando uno o più sensori dedicati. Rileva anche una presenza imprevista ed è in grado di differenziare più comportamenti.

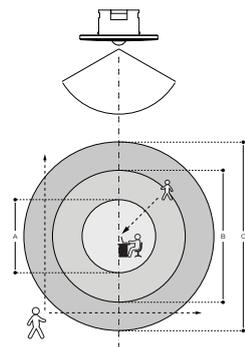

BASIC - STANDARD - MULTI - SPACE

h	A	B	C
2.5 m	3.8 m	7.0 m	10.0 m
3.0 m	4.0 m	8.0 m	12.0 m
3.5 m	5.0 m	9.0 m	13.0 m
4.0 m	6.0 m	11.0 m	14.0 m

- A | Persona che lavora alla scrivania
- B | Persona in movimento verso il sensore
- C | Persona in movimento laterale rispetto al sensore

## Specifiche Tecniche

<b>Dati meccanici</b>	<ul style="list-style-type: none"> <li>• Dimensioni: Ø x H 81 x 37 mm</li> </ul>
<b>Montaggio</b>	<ul style="list-style-type: none"> <li>• A soffitto, a incasso, montaggio per superficie</li> </ul>
<b>Alimentazione</b>	<ul style="list-style-type: none"> <li>• Bus EIB/KNX: 21 ÷ 32 Vdc</li> </ul>
<b>Ingressi digitali</b>	<ul style="list-style-type: none"> <li>• Per contatti liberi da potenziale (contatti puliti)</li> <li>• Max. lunghezza cavi di collegamento: ≤ 30 m (intrecciati)</li> </ul>
<b>Ingresso analogico per sonda di temperatura</b>	Collegabile a sonda NTC eelectron codice: <ul style="list-style-type: none"> <li>• TS01A01ACC (intervallo misura -20°C to +100°C)</li> <li>• TS01B01ACC (intervallo misura -50°C to +60°C)</li> <li>• TS01D01ACC (intervallo misura -40°C to 125°C)</li> <li>• Max. lunghezza cavi di collegamento: ≤ 30 m (intrecciati)</li> </ul>

## Codici di Ordinazione

### PD00E00KNX

Sensore di presenza KNX Basic

### PD00E00KNX-3

Sensore di presenza KNX Basic - Nero

### PD00E00ACC

Accessorio montaggio di superficie - Bianco

### PD00E00ACC-3

Accessorio montaggio di superficie - Nero

### PD00E01ACC

Accessorio montaggio in scatola incasso

### PD00E03ACC

Accessorio montaggio in scatola incasso svizzera - Bianco

### PD00E03ACC-3

Accessorio montaggio in scatola incasso svizzera - Nero

# Sensore di presenza KNX Standard

CON CONTROLLO LUMINOSITÀ

Il sensore di presenza STANDARD è adattabile al montaggio a soffitto fino a 4 m e include un sensore di luminosità per il controllo dell'illuminazione ambientale. Il rilevamento della presenza, basata su un sensore infrarosso passivo, ha 5 canali configurabili in modo indipendente con diverse funzioni attivabili: presenza con o senza controllo dell'illuminazione e con rilevazione automatica o semi automatica. Prevede inoltre un connettore posteriore con 3 ingressi digitali che possono essere connessi a pulsanti o interruttori liberi da potenziale e usati per comandi di on/off, dimmerazione, tapparelle o veneziane / scenari, sequenze, comandi passo-passo, ecc.

Uno dei 3 ingressi può essere configurato come analogico per la connessione di sonde di temperatura NTC (vedere sonde eelectron cod. TS01A01ACC / TS01B01ACC / TS01D01ACC) con le quali inviare misure di temperatura sul bus o gestire un modulo termostato completo. Il termostato gestisce 2 stadi con controllore PI integrato per il pilotaggio di apparecchiature di riscaldamento e raffreddamento, valvole, fan coil a 2 e 4 tubi, ecc.

Sono inoltre disponibili 12 blocchi logici con cui realizzare semplici espressioni con operatore logico o a soglia oppure espressioni complesse con operatori algebrici e condizionali o usare algoritmi predefiniti come controlli proporzionali di temperatura e umidità o calcolo del punto di rugiada.

Il dispositivo integra inoltre la "Logica Tasca Virtuale"; il campo di applicazione è la stanza di albergo: mediante un sensore magnetico installato sulla porta e collegato ad un ingresso digitale (anche al sensore stesso), vengono gestite informazioni di presenza accurate. La soluzione di rilevamento di presenza può dedurre la presenza di persone nella stanza utilizzando uno o più sensori dedicati. Rileva anche una presenza imprevista ed è in grado di differenziare più comportamenti.

E' possibile inoltre abilitare la logica denominata "Ritmo Circadiano" con cui si impongono luminosità e temperatura di colore sulla base di curve predefinite o sulla base della reale posizione del sole durante il giorno rispetto ad una coordinata terrestre. Questa funzione permette di ricreare in un ambiente un comfort di illuminazione il più vicino possibile alla realtà

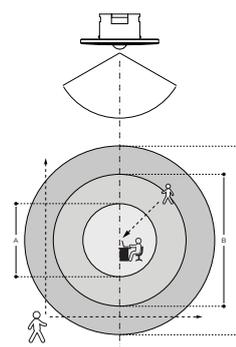

BASIC - STANDARD - MULTI - SPACE

h	A	B	C
2.5 m	3.8 m	7.0 m	10.0 m
3.0 m	4.0 m	8.0 m	12.0 m
3.5 m	5.0 m	9.0 m	13.0 m
4.0 m	6.0 m	11.0 m	14.0 m

- A | Persona che lavora alla scrivania
- B | Persona in movimento verso il sensore
- C | Persona in movimento laterale rispetto al sensore

## Specifiche Tecniche

<b>Dati meccanici</b>	<ul style="list-style-type: none"> <li>• Dimensioni: Ø x H 81 x 37 mm</li> </ul>
<b>Montaggio</b>	<ul style="list-style-type: none"> <li>• A soffitto, a incasso, montaggio per superficie</li> </ul>
<b>Alimentazione</b>	<ul style="list-style-type: none"> <li>• Bus EIB/KNX: 21 ÷ 32 Vdc</li> </ul>
<b>Ingressi digitali</b>	<ul style="list-style-type: none"> <li>• Per contatti liberi da potenziale (contatti puliti)</li> <li>• Max. lunghezza cavi di collegamento: ≤ 30 m (intrecciati)</li> </ul>
<b>Ingresso analogico per sonda di temperatura</b>	Collegabile a sonda NTC eelectron codice: <ul style="list-style-type: none"> <li>• TS01A01ACC (intervallo misura -20°C to +100°C)</li> <li>• TS01B01ACC (intervallo misura -50°C to +60°C)</li> <li>• TS01D01ACC (intervallo misura -40°C to 125°C)</li> <li>• Max. lunghezza cavi di collegamento: ≤ 30 m (intrecciati)</li> </ul>

## Codici di Ordinazione

### PD00E01KNX

Sensore di presenza KNX Standard con controllo luminosità

### PD00E01KNX-3

Sensore di presenza KNX Standard con controllo luminosità - Nero

### PD00E00ACC

Accessorio montaggio di superficie

### PD00E00ACC-3

Accessorio montaggio di superficie - Nero

### PD00E01ACC

Accessorio montaggio in scatola incasso

### PD00E03ACC

Accessorio montaggio in scatola incasso svizzera - Bianco

### PD00E03ACC-3

Accessorio montaggio in scatola incasso svizzera - Nero

# Sensore di presenza KNX Grandi Altezze

CON CONTROLLO LUMINOSITÀ

Il sensore di presenza GRANDI ALTEZZE è adattabile al montaggio a soffitto fino a 16 m e include un sensore di luminosità per il controllo dell'illuminazione ambientale. Il rilevamento della presenza, basata su un sensore infrarosso passivo, ha 5 canali configurabili in modo indipendente con diverse funzioni attivabili: presenza con o senza controllo dell'illuminazione e con rilevazione automatica o semi automatica. Prevede inoltre un connettore posteriore con 3 ingressi digitali che possono essere connessi a pulsanti o interruttori liberi da potenziale e usati per comandi di on/off, dimmerazione, tapparelle o veneziane / scenari, sequenze, comandi passo-passo, ecc.

Uno dei 3 ingressi può essere configurato come analogico per la connessione di sonde di temperatura NTC (vedere sonde eelectron cod. TS01A01ACC / TS01B01ACC) con le quali inviare misure di temperatura sul bus o gestire un modulo termostato completo. Il termostato gestisce 2 stadi con controllore PI integrato per il pilotaggio di apparecchiature di riscaldamento e raffrescamento, valvole, fan coil a 2 e 4 tubi, ecc.

Sono inoltre disponibili 12 blocchi logici con cui realizzare semplici espressioni con operatore logico o a soglia oppure espressioni complesse con operatori algebrici e condizionali o usare algoritmi predefiniti come controlli proporzionali di temperatura e umidità o calcolo del punto di rugiada.

Il dispositivo integra inoltre la "Logica Tasca Virtuale"; il campo di applicazione è la stanza di albergo: mediante un sensore magnetico installato sulla porta e collegato ad un ingresso digitale (anche al sensore stesso), vengono gestite informazioni di presenza accurate. La soluzione di rilevamento di presenza può dedurre la presenza di persone nella stanza utilizzando uno o più sensori dedicati. Rileva anche una presenza imprevista ed è in grado di differenziare più comportamenti.

E' possibile inoltre abilitare la logica denominata "Ritmo Circadiano" con cui si impongono luminosità e temperatura di colore sulla base di curve predefinite o sulla base della reale posizione del sole durante il giorno rispetto ad una coordinata terrestre. Questa funzione permette di ricreare in un ambiente un comfort di illuminazione il più vicino possibile alla realtà



## Range di rilevamento

HIGH BAY	
h	Ø
5 m	6 m
12 m	14 m
16 m	19 m

## Specifiche Tecniche

<b>Dati meccanici</b>	<ul style="list-style-type: none"> <li>• Dimensioni: Ø x H 81 x 37 mm</li> </ul>
<b>Montaggio</b>	<ul style="list-style-type: none"> <li>• A soffitto, a incasso, montaggio per superficie</li> </ul>
<b>Alimentazione</b>	<ul style="list-style-type: none"> <li>• Bus EIB/KNX: 21 ÷ 32 Vdc</li> </ul>
<b>Ingressi digitali</b>	<ul style="list-style-type: none"> <li>• Per contatti liberi da potenziale (contatti puliti)</li> <li>• Max. lunghezza cavi di collegamento: ≤ 30 m (intrecciati)</li> </ul>
<b>Ingresso analogico per sonda di temperatura</b>	Collegabile a sonda NTC eelectron codice: <ul style="list-style-type: none"> <li>• TS01A01ACC (intervallo misura -20°C to +100°C)</li> <li>• TS01B01ACC (intervallo misura -50°C to +60°C)</li> <li>• TS01D01ACC (intervallo misura -40°C to 125°C)</li> <li>• Max. lunghezza cavi di collegamento: ≤ 30 m (intrecciati)</li> </ul>

## Codici di Ordinazione

### PD00E09KNX

Sensore di presenza KNX Grandi Altezze con controllo luminosità

### PD00E09KNX-3

Sensore di presenza KNX Grandi Altezze con controllo luminosità - Nero

### PD00E00ACC

Accessorio montaggio di superficie

### PD00E00ACC-3

Accessorio montaggio di superficie - Nero

### PD00E01ACC

Accessorio montaggio in scatola incasso

### PD00E03ACC

Accessorio montaggio in scatola incasso svizzera - Bianco

### PD00E03ACC-3

Accessorio montaggio in scatola incasso svizzera - Nero

# Sensore di presenza KNX Multi.Sensor

CON CONTROLLO LUMINOSITÀ, TEMPERATURA, UMIDITÀ, SENSORE SUONO

Il sensore di presenza MULTI.SENSOR è adattabile al montaggio a soffitto fino a 4 m include un sensore di luminosità per il controllo della illuminazione ambientale. Il rilevamento della presenza, basata su un sensore infrarosso passivo, ha 5 canali configurabili in modo indipendente con diverse funzioni attivabili: presenza con o senza controllo dell'illuminazione e con rilevazione automatica o semi automatica. Prevede inoltre un connettore posteriore con 3 ingressi digitali che possono essere connessi a pulsanti o interruttori liberi da potenziale e usati per comandi di on/off, dimmerazione, tapparelle o veneziane / scenari, sequenze, comandi passo-passo, ecc. Uno dei 3 ingressi può essere configurato come analogico per la connessione di sonde di temperatura NTC (vedere sonde eelectron cod. TS01A01ACC / TS01B01ACC) con le quali inviare misure di temperatura sul bus o gestire un modulo termostato completo. Il termostato gestisce 2 stadi con controllore PI integrato per il pilotaggio di apparecchiature di riscaldamento e raffreddamento, valvole, fan coil a 2 e 4 tubi, ecc.

Il prodotto include inoltre sensori di umidità e temperatura con i relativi algoritmi di controllo ed un sensore di suono che può essere utilizzato in ambienti con parti non totalmente visibili al sensore infrarosso. Il sensore di umidità gestisce la lettura dell'umidità relativa di ambiente e permette il controllo a soglie con isteresi di apparecchi di umidificazione e deumidificazione.

Il sensore di umidità gestisce la lettura dell'umidità relativa di ambiente e permette il controllo a soglie con isteresi di apparecchi di umidificazione e deumidificazione.

Sono inoltre disponibili 12 blocchi logici con cui realizzare semplici espressioni con operatore logico o a soglia oppure espressioni complesse con operatori algebrici e condizionali o usare algoritmi predefiniti come controlli proporzionali di temperatura e umidità o calcolo del punto di rugiada.

Il dispositivo integra inoltre la "Logica Tasca Virtuale"; il campo di applicazione è la stanza di albergo: mediante un sensore magnetico installato sulla porta e collegato ad un ingresso digitale (anche al sensore stesso), vengono gestite informazioni di presenza accurate. La soluzione di rilevamento di presenza può dedurre la presenza di persone nella stanza utilizzando uno o più sensori dedicati. Rileva anche una presenza imprevista ed è in grado di differenziare più comportamenti.

E' possibile inoltre abilitare la logica denominata "Ritmo Circadiano" con cui si impongono luminosità e temperatura di colore sulla base di curve predefinite o sulla base della reale posizione del sole durante il giorno rispetto ad una coordinata terrestre. Questa funzione permette di ricreare in un ambiente un comfort di illuminazione il più vicino possibile alla realtà.

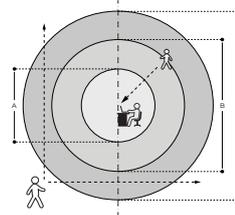
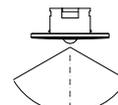

BASIC - STANDARD - MULTI - SPACE

h	A	B	C
2.5 m	3.8 m	7.0 m	10.0 m
3.0 m	4.0 m	8.0 m	12.0 m
3.5 m	5.0 m	9.0 m	13.0 m
4.0 m	6.0 m	11.0 m	14.0 m

- A | Persona che lavora alla scrivania
- B | Persona in movimento verso il sensore
- C | Persona in movimento laterale rispetto al sensore

## Codici di Ordinazione

### PD00E02KNX

Sensore di presenza KNX Multi.Sensor con controllo luminosità, temperatura, umidità, sensore suono

### PD00E02KNX-3

Sensore di presenza KNX Multi.Sensor con controllo luminosità, temperatura, umidità, sensore suono - Nero

### PD00E00ACC

Accessorio montaggio di superficie

### PD00E00ACC-3

Accessorio montaggio di superficie - Nero

### PD00E01ACC

Accessorio montaggio in scatola incasso

### SM03E01ACC

Sensore Plug-in CO<sub>2</sub> + Temperatura

### SM03E01ACC-3

Sensore Plug-in CO<sub>2</sub> + Temperatura - Nero

### SM03E02ACC

Sensore Plug-in VOC + eCO<sub>2</sub> + T - Bianco

### SM03E02ACC-3

Sensore Plug-in VOC + eCO<sub>2</sub> + T - Nero

### PD00E03ACC

Accessorio montaggio in scatola incasso svizzera - Bianco

### PD00E03ACC-3

Accessorio montaggio in scatola incasso svizzera - Nero

## Specifiche Tecniche

<b>Dati meccanici</b>	<ul style="list-style-type: none"> <li>• Dimensioni: Ø x H 81 x 37 mm</li> </ul>
<b>Montaggio</b>	<ul style="list-style-type: none"> <li>• A soffitto, a incasso, montaggio per superficie</li> </ul>
<b>Alimentazione</b>	<ul style="list-style-type: none"> <li>• Bus EIB/KNX: 21 ÷ 32 Vdc</li> </ul>
<b>Ingressi digitali</b>	<ul style="list-style-type: none"> <li>• Per contatti liberi da potenziale (contatti puliti)</li> <li>• Max. lunghezza cavi di collegamento: ≤ 30 m (intrecciati)</li> </ul>
<b>Ingresso analogico per sonda di temperatura</b>	<p>Collegabile a sonda NTC eelectron codice:</p> <ul style="list-style-type: none"> <li>• TS01A01ACC (intervallo misura -20°C to +100°C)</li> <li>• TS01B01ACC (intervallo misura -50°C to +60°C)</li> <li>• TS01D01ACC (intervallo misura -40°C to 125°C)</li> <li>• Max. lunghezza cavi di collegamento: ≤ 30 m (intrecciati)</li> </ul>

# Sensore di presenza KNX Space

CON CONTROLLO LUMINOSITÀ, TEMPERATURA, UMIDITÀ, SENSORE SUONO, INDICE DI UTILIZZO E ATTIVITÀ

Il sensore di presenza SPACE è adattabile al montaggio a soffitto fino a 4 m include un sensore di luminosità per il controllo della illuminazione ambientale. Il rilevamento della presenza, basata su un sensore infrarosso passivo, ha 5 canali configurabili in modo indipendente con diverse funzioni attivabili: presenza con o senza controllo dell'illuminazione e con rilevazione automatica o semi automatica. Prevede inoltre un connettore posteriore con 3 ingressi digitali che possono essere connessi a pulsanti o interruttori liberi da potenziale e usati per comandi di on/off, dimmerazione, tapparelle o veneziane / scenari, sequenze, comandi passo-passo, ecc. Uno dei 3 ingressi può essere configurato come analogico per la connessione di sonde di temperatura NTC (vedere sonde eelectron cod. TS01A01ACC / TS01B01ACC) con le quali inviare misure di temperatura sul bus o gestire un modulo termostato completo. Il termostato gestisce 2 stadi con controllore PI integrato per il pilotaggio di apparecchiature di riscaldamento e raffreddamento, valvole, fan coil a 2 e 4 tubi, ecc. Il prodotto include inoltre sensori di umidità e temperatura con i relativi algoritmi di controllo ed un sensore di suono che può essere utilizzato in ambienti con parti non totalmente visibili al sensore infrarosso. Il sensore di umidità gestisce la lettura dell'umidità relativa di ambiente e permette il controllo a soglie con isteresi di apparecchi di umidificazione e deumidificazione. Il sensore di umidità gestisce la lettura dell'umidità relativa di ambiente e permette il controllo a soglie con isteresi di apparecchi di umidificazione e deumidificazione. Sono inoltre disponibili 12 blocchi logici con cui realizzare semplici espressioni con operatore logico o a soglia oppure espressioni complesse con operatori algebrici e condizionali o usare algoritmi predefiniti come controlli proporzionali di temperatura e umidità o calcolo del punto di rugiada.

Il dispositivo integra inoltre la "Logica Tasca Virtuale"; il campo di applicazione è la stanza di albergo: mediante un sensore magnetico installato sulla porta e collegato ad un ingresso digitale (anche al sensore stesso), vengono gestite informazioni di presenza accurate. La soluzione di rilevamento di presenza può dedurre la presenza di persone nella stanza utilizzando uno o più sensori dedicati. Rileva anche una presenza imprevista ed è in grado di differenziare più comportamenti. E' possibile inoltre abilitare la logica denominata "Ritmo Circadiano" con cui si impongono luminosità e temperatura di colore sulla base di curve predefinite o sulla base della reale posizione del sole durante il giorno rispetto ad una coordinata terrestre. Questa funzione permette di ricreare in un ambiente un comfort di illuminazione il più vicino possibile alla realtà.

Ad integrazione del rilevamento della presenza, la funzione di **Utilizzo** (Utilization) abilita funzionalità legate allo stato degli spazi e alla correlata disponibilità, es.: indice di occupazione degli spazi e % di utilizzo consentono la creazione di dashboards, statistiche, ecc. Inoltre la funzione **Occupazione** (Occupancy) rileva dati utili per l'elaborazione di informazioni legate all'intensità dell'attività degli occupanti all'interno delle aree monitorate permettendo così la generazione di "heat map" delle aree degli edifici.

## Specifiche Tecniche

<b>Dati meccanici</b>	<ul style="list-style-type: none"> <li>• Dimensioni: Ø x H 81 x 37 mm</li> </ul>
<b>Montaggio</b>	<ul style="list-style-type: none"> <li>• A soffitto, a incasso, montaggio per superficie</li> </ul>
<b>Alimentazione</b>	<ul style="list-style-type: none"> <li>• Bus EIB/KNX: 21 ÷ 32 Vdc</li> </ul>
<b>Ingressi digitali</b>	<ul style="list-style-type: none"> <li>• Per contatti liberi da potenziale (contatti puliti)</li> <li>• Max. lunghezza cavi di collegamento: ≤ 30 m (intrecciati)</li> </ul>
<b>Ingresso analogico per sonda di temperatura</b>	<ul style="list-style-type: none"> <li>• Collegabile a sonda NTC eelectron codice:                             <ul style="list-style-type: none"> <li>• TS01A01ACC (intervallo misura -20°C to +100°C)</li> <li>• TS01B01ACC (intervallo misura -50°C to +60°C)</li> <li>• TS01D01ACC (intervallo misura -40°C to 125°C)</li> <li>• Max. lunghezza cavi di collegamento: ≤ 30 m (intrecciati)</li> </ul> </li> </ul>

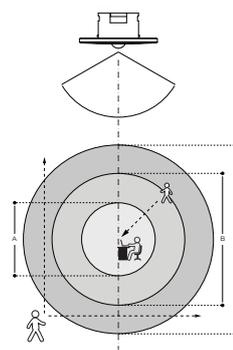

BASIC - STANDARD - MULTI - SPACE

h	A	B	C
2.5 m	3.8 m	7.0 m	10.0 m
3.0 m	4.0 m	8.0 m	12.0 m
3.5 m	5.0 m	9.0 m	13.0 m
4.0 m	6.0 m	11.0 m	14.0 m

A | Persona che lavora alla scrivania  
 B | Persona in movimento verso il sensore  
 C | Persona in movimento laterale rispetto al sensore

## Codici di Ordinazione

### PD00E03KNX

Sensore di presenza KNX Space con controllo luminosità, temperatura, umidità, sensore suono, indice di utilizzo e attività

### PD00E03KNX-3

Sensore di presenza KNX Space con controllo luminosità, temperatura, umidità, sensore suono, indice di utilizzo e attività Nero

### PD00E00ACC

Accessorio montaggio di superficie

### PD00E00ACC-3

Accessorio montaggio di superficie - Nero

### PD00E01ACC

Accessorio montaggio in scatola incasso

### SM03E01ACC

Sensore Plug-in CO<sub>2</sub> + Temperatura

### SM03E01ACC-3

Sensore Plug-in CO<sub>2</sub> + Temperatura - Nero

### SM03E02ACC

Sensore Plug-in VOC + eCO<sub>2</sub> + T - Bianco

### SM03E02ACC-3

Sensore Plug-in VOC + eCO<sub>2</sub> + T - Nero

### PD00E03ACC

Accessorio montaggio in scatola incasso svizzera - Bianco

### PD00E03ACC-3

Accessorio montaggio in scatola incasso svizzera - Nero

# Sensore di presenza KNX Ampio Raggio

CON CONTROLLO LUMINOSITÀ

Il dispositivo AMPIO RAGGIO KNX (PD00E20KNX) è un sensore di presenza e movimento a raggio esteso idoneo all'utilizzo in ambienti interni dove è richiesta una copertura a largo raggio. Prevede un connettore posteriore con 2 ingressi digitali che possono essere connessi a pulsanti o interruttori liberi da potenziale e usati per comandi di on/off, dimmerazione, tapparelle o veneziane / scenari, sequenze, comandi passo-passo, etc. Il secondo ingresso può essere configurato come analogico per la connessione di sonde di temperatura NTC (vedere sonde Eelectron cod. TS01A01ACC / TS01B01ACC) con le quali inviare sul bus la misura di temperatura o gestire un modulo termostato completo. Il termostato gestisce 2 stadi con controllore PI integrato per il pilotaggio di apparecchiature di riscaldamento e raffrescamento, valvole, fan coil a 2 e 4 tubi, etc. idoneo all'utilizzo in ambienti interni dove è richiesta una copertura a largo raggio.

Il secondo ingresso può essere anche configurato come plugin per la lettura del valore di CO<sub>2</sub> e VOC.

Il rilevamento della presenza, basata su sensore infrarosso passivo, ha 5 canali configurabili in modo indipendente con diverse funzioni attivabili: presenza con o senza controllo luminosità e con rilevamento automatico o semi-automatico; luminosità costante indipendente o dipendente dalla presenza e con attivazione automatica o semi-automatica.

Il sensore PD00E20KNX utilizza 3 elementi di rilevamento distinti; mediante la parametrizzazione ETS è possibile assegnare comportamenti differenti ai diversi elementi. Sono inoltre disponibili 12 blocchi logici con cui realizzare semplici espressioni con operatore logico o a soglia oppure espressioni complesse con operatori algebrici e condizionali o usare algoritmi predefiniti come controlli proporzionali di temperatura e umidità o calcolo del punto di rugiada. Il dispositivo integra inoltre la "Logica Tasca Virtuale" ed è possibile inoltre abilitare la logica denominata "Ritmo Circadiano".

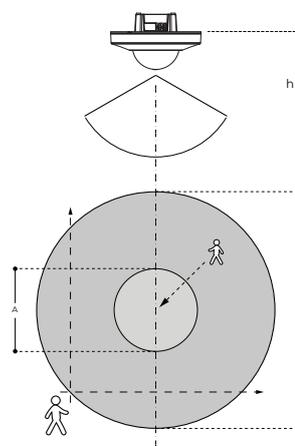

A	h = 2.5 m	B	h = 2.5 m
	ø = 7 m		ø = 24 m

A | Person working at the desk  
B | Person moving towards the sensor

## Specifiche Tecniche

<b>Dati meccanici</b>	<ul style="list-style-type: none"> <li>• Dimensioni: Ø x 105 x 66.5 mm</li> </ul>
<b>Montaggio</b>	<ul style="list-style-type: none"> <li>• A soffitto, a incasso, montaggio per superficie</li> </ul>
<b>Alimentazione</b>	<ul style="list-style-type: none"> <li>• Bus EIB/KNX: 21 ÷ 32 Vdc</li> </ul>
<b>Ingressi digitali</b>	<ul style="list-style-type: none"> <li>• Per contatti liberi da potenziale (contatti puliti)</li> <li>• Max. lunghezza cavi di collegamento: ≤ 30 m (intrecciati)</li> </ul>
<b>Ingresso analogico per sonda di temperatura</b>	<p>Collegabile a sonda NTC eelectron codice:</p> <ul style="list-style-type: none"> <li>• TS01A01ACC (intervallo misura -20°C to +100°C)</li> <li>• TS01B01ACC (intervallo misura -50°C to +60°C)</li> <li>• TS01D01ACC (intervallo misura -40°C to 125°C)</li> <li>• Max. lunghezza cavi di collegamento: ≤ 30 m (intrecciati)</li> </ul>

## Codici di Ordinazione

### PD00E20KNX

Sensore di presenza KNX Ampio Raggio con controllo luminosità

### PD00E20KNX-3

Sensore di presenza KNX Ampio Raggio con controllo luminosità - Nero

### PD00E05ACC

Accessorio montaggio di superficie

### SM03E01ACC

Sensore Plug-in CO<sub>2</sub> + Temperatura

### SM03E01ACC-3

Sensore Plug-in CO<sub>2</sub> + Temperatura - Nero

### SM03E02ACC

Sensore Plug-in VOC + eCO<sub>2</sub> + T - Bianco

### SM03E02ACC-3

Sensore Plug-in VOC + eCO<sub>2</sub> + T - Nero

# Sensore di presenza KNX per Corridoio

CON CONTROLLO LUMINOSITÀ

Il dispositivo KNX Corridor (PD00E21KNX) è un sensore di presenza e movimento a raggio esteso per corridoio idoneo all'utilizzo in ambienti interni dove è richiesta una copertura a largo raggio. Prevede un connettore posteriore con 2 ingressi digitali che possono essere connessi a pulsanti o interruttori liberi da potenziale e usati per comandi di on/off, dimmerazione, tapparelle o veneziane / scenari, sequenze, comandi passo-passo, etc. Il secondo ingresso può essere configurato come analogico per la connessione di sonde di temperatura NTC (vedere sonde Eelectron cod. TS01A01ACC / TS01B01ACC) con le quali inviare sul bus la misura di temperatura o gestire un modulo termostato completo. Il termostato gestisce 2 stadi con controllore PI integrato per il pilotaggio di apparecchiature di riscaldamento e raffreddamento, valvole, fan coil a 2 e 4 tubi, etc. idoneo all'utilizzo in ambienti interni dove è richiesta una copertura a largo raggio.

Il secondo ingresso può essere anche configurato come plugin per la lettura del valore di CO<sub>2</sub> e VOC.

Il rilevamento della presenza, basata su sensore infrarosso passivo, ha 5 canali configurabili in modo indipendente con diverse funzioni attivabili: presenza con o senza controllo luminosità e con rilevamento automatico o semi-automatico; luminosità costante indipendente o dipendente dalla presenza e con attivazione automatica o semi-automatica.

Il sensore PD00E21KNX utilizza 2 elementi di rilevamento distinti; mediante la parametrizzazione ETS è possibile assegnare comportamenti differenti ai diversi elementi. Sono inoltre disponibili 12 blocchi logici con cui realizzare semplici espressioni con operatore logico o a soglia oppure espressioni complesse con operatori algebrici e condizionali o usare algoritmi predefiniti come controlli proporzionali di temperatura e umidità o calcolo del punto di rugiada. Il dispositivo integra inoltre la "Logica Tasca Virtuale" ed è possibile inoltre abilitare la logica denominata "Ritmo Circadiano".

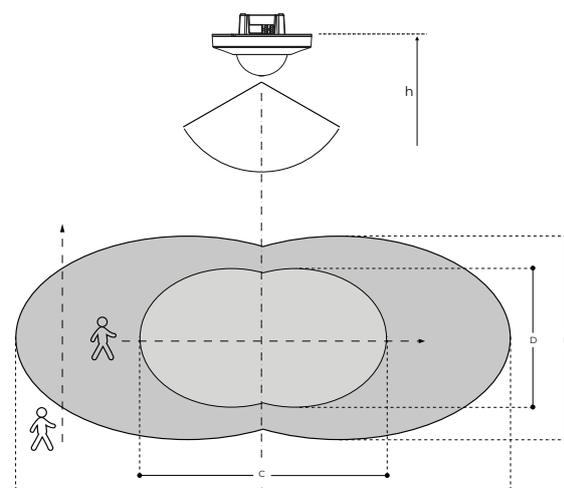

A	40 m	B	5 m
h	2.5 m	h	2.5 m
C	16 m	D	3 m
h	2.5 m	h	2.5 m

## Specifiche Tecniche

<b>Dati meccanici</b>	<ul style="list-style-type: none"> <li>• Dimensioni: Ø × 105 × 66.5 mm</li> </ul>
<b>Montaggio</b>	<ul style="list-style-type: none"> <li>• A soffitto, a incasso, montaggio per superficie</li> </ul>
<b>Alimentazione</b>	<ul style="list-style-type: none"> <li>• Bus EIB/KNX: 21 ÷ 32 Vdc</li> </ul>
<b>Ingressi digitali</b>	<ul style="list-style-type: none"> <li>• Per contatti liberi da potenziale (contatti puliti)</li> <li>• Max. lunghezza cavi di collegamento: ≤ 30 m (intrecciati)</li> </ul>
<b>Ingresso analogico per sonda di temperatura</b>	<p>Collegabile a sonda NTC eelectron codice:</p> <ul style="list-style-type: none"> <li>• TS01A01ACC (intervallo misura -20°C to +100°C)</li> <li>• TS01B01ACC (intervallo misura -50°C to +60°C)</li> <li>• TS01D01ACC (intervallo misura -40°C to 125°C)</li> <li>• Max. lunghezza cavi di collegamento: ≤ 30 m (intrecciati)</li> </ul>

## Codici di Ordinazione

### PD00E21KNX

Sensore di presenza KNX per Corridoio con controllo luminosità

### PD00E21KNX-3

Sensore di presenza KNX per Corridoio con controllo luminosità - Nero

### PD00E05ACC

Accessorio montaggio di superficie

### SM03E01ACC

Sensore Plug-in CO<sub>2</sub> + Temperatura

### SM03E01ACC-3

Sensore Plug-in CO<sub>2</sub> + Temperatura - Nero

### SM03E02ACC

Sensore Plug-in VOC + eCO<sub>2</sub> + T - Bianco

### SM03E02ACC-3

Sensore Plug-in VOC + eCO<sub>2</sub> + T - Nero

# Sensore Convenzionale di Presenza

SENSORE 2 CANALI PER INCASSO A SOFFITTO

È un sensore PIR per montaggio ad incasso su soffitto. Il carico è attivato automaticamente quando è rilevato il movimento e la luminosità ambiente è al di sotto del valore di Lux impostato. Non rilevando alcun movimento e dopo aver atteso il tempo di ritardo pre-impostato, il carico sarà spento automaticamente. L'utilizzatore può pre-impostare i valori di Luminosità e tempo di sorveglianza attraverso i potenziometri o il sistema IR per il controllo di accensioni e spegnimento automatici con un basso costo iniziale ed un grande risparmio di energia. Il dispositivo può essere usato in molteplici scenari di automazione dell'edificio, in casa, ufficio, sale conferenza, aule scolastiche, hotel, corridoio, aree parcheggio sotterranee etc.



## Specifiche Tecniche

<b>Dati meccanici</b>	<ul style="list-style-type: none"> <li>• Dimensioni: (A x L x P): 64x80x80 mm</li> </ul>
<b>Montaggio</b>	<ul style="list-style-type: none"> <li>• Incasso a soffitto, montaggio per superficie</li> </ul>
<b>Range</b>	<ul style="list-style-type: none"> <li>• Fino a Ø12 m installato a un'altezza di 2.5 m</li> <li>• Temperatura operativa: 20°C to +50°C</li> </ul>
<b>Output rate CH1 - for lighting</b>	<ul style="list-style-type: none"> <li>• Lampade a incandescenza: Max. 2000 W</li> <li>• Lampade alogene AC: Max. 1000W</li> <li>• Lampade alogene LV: - Max. 1000 VA / 600 W (trasformatore tradizionale) - Max. 1000 VA / 900 W (trasformatore elettronico)</li> <li>• Lampade fluorescenti:                             <ul style="list-style-type: none"> <li>- Max. 1000 VA / 600 W (non compensate)</li> <li>- Max. 900 VA / 100 µF</li> <li>- 25 x (1 x 18 W); 12 x (2 x 18 W);</li> <li>- 15 x (1 x 36 W); 7 x (2 x 36 W);</li> <li>- 10 x (1 x 58 W); 5 x (2 x 58 W)</li> </ul> </li> <li>• Lampade LED : Max. 400 W</li> <li>• Lampade a basso consumo di energia: Max. 600 V / 400 W (include lampade CFL and PL)</li> </ul>
<b>Output rate CH2 - for Automation Control</b>	<ul style="list-style-type: none"> <li>• (Indipendente dalla luminosità):                             <ul style="list-style-type: none"> <li>- Max. 5 A (cos φ = 1) for 250 Vac</li> <li>- Max. 5 A for 30 Vdc</li> <li>- Max. 1 A (cos φ = 0.4) for 250 Vac</li> </ul> </li> </ul>

## Codici di Ordinazione

### PD02X01CON

Sensore di presenza e luminosità 2 canali - 230V AC – ø 12 m

### PD02X01ACC

Accessorio per montaggio di superficie

### PD02X02CON

Sensore di presenza e luminosità 2 canali - 230V AC – ø 24 m

# Sensore Plug In CO<sub>2</sub> + Temperatura

Il codice SM03E01ACC identifica l'accessorio dei dispositivi codice: PD00E02KNX – Sensore di presenza KNX MULTI – controllo luminosità, temperatura, umidità, sensore suono. PD00E03KNX – Sensore di presenza KNX Space – controllo luminosità, temperatura, umidità, sensore suono, segnalazione di occupazione e utilizzo. PD00E20KNX – sensore di presenza ampio raggio con controllo luminosità.

PD00E21KNX – sensore di presenza per corridoio con controllo luminosità.

Questo accessorio include un sensore di temperatura (range da -5°C a +50°C) ed un sensore di CO<sub>2</sub>.



## Specifiche Tecniche

<b>Dati meccanici</b>	<ul style="list-style-type: none"> <li>• Dimensioni: Ø x H 81 x 37 mm</li> </ul>
<b>Montaggio</b>	<ul style="list-style-type: none"> <li>• A soffitto, a incasso, montaggio per superficie</li> </ul>
<b>Alimentazione</b>	<ul style="list-style-type: none"> <li>• Alimentazione ausiliaria: 9 ÷ 32 Vdc 9 ÷ 24 Vac</li> </ul>
<b>Ingressi digitali</b>	<ul style="list-style-type: none"> <li>• Per contatti liberi da potenziale (contatti puliti)</li> <li>• Max. lunghezza cavi di collegamento: ≤ 30 m (intrecciati)</li> </ul>
<b>Ingresso analogico per sonda di temperatura</b>	<p>Collegabile a sonda NTC eelectron codice:</p> <ul style="list-style-type: none"> <li>• TS01A01ACC (intervallo misura -20°C to +100°C)</li> <li>• TS01B01ACC (intervallo misura -50°C to +60°C)</li> <li>• TS01D01ACC (intervallo misura -40°C to 125°C)</li> <li>• Max. lunghezza cavi di collegamento: ≤ 30 m (intrecciati)</li> </ul>

## Codici di Ordinazione

### SM03E01ACC

Sensore Plug-in CO<sub>2</sub> + Temperatura - Bianco

### SM03E01ACC-3

Sensore Plug-in CO<sub>2</sub> + Temperatura - Nero

### PD00E00ACC

Accessorio montaggio di superficie

### PD00E00ACC-3

Accessorio montaggio di superficie - Nero

### PD00E01ACC

Accessorio montaggio in scatola incasso

### PD00E03ACC

Accessorio montaggio in scatola incasso svizzera - Bianco

### PD00E03ACC-3

Accessorio montaggio in scatola incasso svizzera - Nero

# Sensore Plug In VOC + eCO<sub>2</sub> + Temperatura

Il codice SM03E02ACC identifica l'accessorio dei dispositivi codice: PD00E02KNX – Sensore di presenza KNX MULTI – controllo luminosità, temperatura, umidità, sensore suono. PD00E03KNX – Sensore di presenza KNX Space – controllo luminosità, temperatura, umidità, sensore suono, segnalazione di occupazione e utilizzo. PD00E20KNX – sensore di presenza ampio raggio con controllo luminosità. PD00E21KNX – sensore di presenza per corridoio con controllo luminosità.

Questo accessorio include un sensore di temperatura (range da -5°C a +50°C) e un sensore VOC per la misura della Indoor Air Quality (IAQ) e della CO<sub>2</sub> equivalente (eCO<sub>2</sub>).



## Specifiche Tecniche

<b>Dati meccanici</b>	<ul style="list-style-type: none"> <li>• Dimensioni: Ø x H 81 x 37 mm</li> </ul>
<b>Montaggio</b>	<ul style="list-style-type: none"> <li>• A soffitto, a incasso, montaggio per superficie</li> </ul>
<b>Alimentazione</b>	<ul style="list-style-type: none"> <li>• Alimentazione ausiliaria: 9 ÷ 32 Vdc 9 ÷ 24 Vac</li> </ul>
<b>Ingressi digitali</b>	<ul style="list-style-type: none"> <li>• Per contatti liberi da potenziale (contatti puliti)</li> <li>• Max. lunghezza cavi di collegamento: ≤ 30 m (intrecciati)</li> </ul>
<b>Ingresso analogico per sonda di temperatura</b>	<p>Collegabile a sonda NTC eelectron codice:</p> <ul style="list-style-type: none"> <li>• TS01A01ACC (intervallo misura -20°C to +100°C)</li> <li>• TS01B01ACC (intervallo misura -50°C to +60°C)</li> <li>• TS01D01ACC (intervallo misura -40°C to 125°C)</li> <li>• Max. lunghezza cavi di collegamento: ≤ 30 m (intrecciati)</li> </ul>

## Codici di Ordinazione

- SM03E02ACC**  
Sensore Plug-in VOC + eCO<sub>2</sub> + Temperatura - Bianco
- SM03E02ACC-3**  
Sensore Plug-in VOC + eCO<sub>2</sub> + Temperatura - Nero
- PD00E00ACC**  
Accessorio montaggio di superficie
- PD00E00ACC-3**  
Accessorio montaggio di superficie - Nero
- PD00E01ACC**  
Accessorio montaggio in scatola incasso
- PD00E03ACC**  
Accessorio montaggio in scatola incasso svizzera - Bianco
- PD00E03ACC-3**  
Accessorio montaggio in scatola incasso svizzera - Nero

# Contatore di Energia

## MONOFASE

Il prodotto PM10E02IRE – Contatore di Energia Monofase Connessione diretta 80 A – MID – integra tutte le funzioni di misura necessarie per monitorare un'installazione elettrica monofase:

- Parametri della certificazione: 0.25-5 (80) A, Classe B, 230 VAC 50 Hz, -25 °C ... +55 °C, 4 quadranti in 2 tariffe.
- Classe B (norma EN-50470) – Energia attiva Classe 2 (norma IEC 62053-23) – Energia reattiva
- Connessione diretta (fino a 80 A)
- Display LCD e 3 tasti a pulsante (per visualizzare Energia, V, I, PF, F, P, Q e configurazione parametri)
- LCD display con 8 digit.
- Auto alimentato (dalla tensione di ingresso stesso)
- 2 moduli DIN (36 mm)
- 2 tariffe controllate da un ingresso digitale 230 VAC
- 2 uscite a impulsi a bassa tensione S0 standard certificato MID



## Specifiche Tecniche

<b>Dati meccanici</b>	<ul style="list-style-type: none"> <li>• Dimensioni: 2 moduli DIN (PM10E02IRE)</li> <li>• Dimensioni: 1 modulo DIN (PM00A00IRI)</li> </ul>
<b>Alimentazione</b>	<ul style="list-style-type: none"> <li>• Bus EIB/KNX: 21 ÷ 32 Vdc</li> <li>• Alimentazione ausiliaria: 230 Vac</li> <li>• Campo di variazione tensione: 92 ÷ 276 Vac</li> <li>• Corrente nominale 5 A / corrente max 63 A / corrente min. 0.25 A / corrente iniziale 0.015 A</li> <li>• Frequenza nominale 50 Hz / range di frequenza: 45 ÷ 65 Hz</li> <li>• Potenza max assorbita &lt; 2 VA (1 W)</li> </ul>
<b>Funzionalità</b>	<ul style="list-style-type: none"> <li>• Connessione a rete monofase (2 fili)</li> <li>• Tariffe per energia attiva e reattiva: n° 2 - T1 / T2</li> </ul>
<b>Capacità di sovraccarico</b>	<ul style="list-style-type: none"> <li>• Tensione permanente 276 Vac / temporanea (1 s) 300 Vac</li> <li>• Corrente permanente 63 A / temporanea (10 ms) 1890 A</li> </ul>
<b>Grado di protezione</b>	Class II

## Codici di Ordinazione

### PM10E02IRE

Contatore di Energia Monofase Connessione diretta 80 A – MID

### PM00A00IRI

Interfaccia EIB-KNX

# Contatore di Energia

CONTATORE DI ENERGIA TRIFASE CONNESSIONE DIRETTA 80 A — MID  
CONTATORE DI ENERGIA TRIFASE CON TA ESTERNI MID – TA 1-5A – MID

Il dispositivi PM30E01IRE e PM30E02IRE sono contatori di Energia Trifase forniscono tutte le misure significative per la valutazione di una rete elettrica trifase: I, U, PF, F, THD% , potenze (trifase e per ogni fase) ed energie importate/esportate, attive/reattive.

- Connessione diretta (80 A)
- Campo di corrente 0.25-5(80) (PM30E01IRE)
- 0.01-1 (6), due possibili correnti nominali secondarie: .../1 A o .../5 A (PM30E02IRE)
- 2 tariffe e sono dotati di comunicazione IR laterale
- 2 uscite statiche S0 certificato MID

I dispositivi si intendono per installazione su guida DIN.



## Specifiche Tecniche

<b>Dati meccanici</b>	<ul style="list-style-type: none"> <li>• Dimensioni: 4 moduli DIN (PM30E01IRE, PM30E02IRE)</li> <li>• Dimensioni: 1 moduli DIN</li> </ul>
<b>Alimentazione</b>	<ul style="list-style-type: none"> <li>• Bus EIB/KNX: 21 ÷ 32 Vdc</li> <li>• Tensione nominale fase-neutro: 230 Vac</li> <li>• Tensione nominale fase-fase: 400 Vac</li> <li>• Range di tensione: 92 ÷ 276 / 160 ÷ 480 Vac</li> <li>• cod. <b>PM30E01IRE</b>: corrente nominale 5 A / corrente max 63 A / corrente min 0.25 A / corrente iniziale 0.015 A</li> <li>• cod. <b>PM30E02IRE</b>: corrente nominale 1 A / corrente max 6 A / corrente min 0.01 A / corrente iniziale 0.001 A</li> <li>• cod. <b>PM30E02IRE</b>: max CT rapporto di conversione 10000/5 A o 2000/1; ratio adjusting step 5 or 1 A</li> <li>• Frequenza nominale 50 Hz / Range di frequenza: 45 ÷ 65 Hz</li> <li>• Numero di fasi (filii): 3 (4)</li> <li>• Potenza max assorbita <math>\leq 2</math> VA (0.6 W)</li> </ul>
<b>Funzionalità</b>	<ul style="list-style-type: none"> <li>• Connessione a rete trifase n° fili 4</li> <li>• Tariffe per energia attiva e reattiva: n° 2 - T1 / T2</li> </ul>
<b>Capacità di sovraccarico</b>	<p><b>Voltage:</b></p> <ul style="list-style-type: none"> <li>• permanente fase-fase 480 Vac</li> <li>• 1 secondo fase-fase 800 Vac</li> <li>• cod. <b>PM30E01IRE</b>: permanente; fase-N 276 Vac</li> <li>• cod. <b>PM30E02IRE</b>: permanente; fase-N 800 Vac</li> <li>• 1 secondo fase-N 300 Vac</li> </ul> <p><b>Corrente:</b></p> <ul style="list-style-type: none"> <li>• cod. <b>PM30E01IRE</b>: <ul style="list-style-type: none"> <li>- permanente 80 A</li> <li>- 10ms 2400 A</li> </ul> </li> <li>• cod. <b>PM30E02IRE</b>: <ul style="list-style-type: none"> <li>- permanente 6 A</li> <li>- 0,5 ms 120 A</li> </ul> </li> </ul>

## Codici di Ordinazione

### PM30E01IRE

Contatore di energia Trifase connessione diretta 80 A — MID

### PM30E02IRE

Contatore di energia Trifase con TA esterni MID – TA 1-5A – MID

### PM00A00IRI

Interfaccia EIB-KNX

# Orologio orario/astronomico KNX

ES01A00KNX è un orologio elettronico digitale per la gestione del tempo delle utenze elettriche. Consente la programmazione oraria (periodicità: giornaliera, settimanale o annuale) oppure astronomica. ES01A00KNX è in grado di pilotare 9 canali differenti su bus KNX. La programmazione del canale 1 è replicata anche sul relè che si trova a bordo del dispositivo. Ad ogni canale può essere associata una programmazione diversa (oraria o astronomica). Offre inoltre la possibilità di collegare via BUS un modulo GPS, ES01A00ACC (disponibile come accessorio), che consente l'acquisizione dell'ora e della posizione attraverso il sistema satellitare, garantendo una maggiore precisione nel tempo.



## Specifiche Tecniche

<b>Dati meccanici</b>	<ul style="list-style-type: none"> <li>• Dimensioni: 3 moduli DIN</li> </ul>
<b>Alimentazione</b>	<ul style="list-style-type: none"> <li>• Bus EIB/KNX: 21 ÷ 32 Vdc</li> <li>• Alimentazione ausiliaria: 115 ÷ 230 Vac 50/60 Hz</li> </ul>
<b>Uscite</b>	<ul style="list-style-type: none"> <li>• Portata a 250 Vac 16 A Carichi lampade</li> <li>• Lampade a incandescenza 2000 W</li> <li>• Lampade fluorescenti (compensate) 250 VA</li> <li>• Lampade alogene a bassa tensione 11000 VA</li> <li>• Lampade alogene 240 V 2000 W</li> <li>• Lampade basso consumo (CFL) 200 VA</li> <li>• Lampade basso consumo 200 VA</li> <li>• LED 25 VA</li> </ul>

## Codici di Ordinazione

**ES01A00KNX**  
Orologio orario/astronomico KNX

**ES01A00ACC**  
Modulo GPS aggiuntivo

# Bridge

KNX Bridge con interfaccia IP integrata e Alimentatore bus KNX+AUX

Il dispositivo IPSBA01KNX integra un'alimentazione KNX con uscita ausiliaria in grado di erogare complessivamente 640mA, e una interfaccia IP, consentendo di implementare le installazioni KNX in modo rapido ed efficiente. Il dispositivo è in grado di inviare ad una piattaforma Cloud, usando il protocollo MQTT, dati significativi rilevati dai dispositivi KNX collegati. La tensione dell'uscita bus così come quella dell'uscita ausiliaria è di 30V DC. Il dispositivo è compatto avendo una dimensione di soli 4 moduli DIN. L'interfaccia KNX IP permette di collegare una rete KNX ad una dorsale IP; l'indirizzo IP può essere ottenuto tramite server DHCP oppure configurato manualmente attraverso ETS®. Il dispositivo funziona in accordo con le specifiche KNXnet/IP; possono essere assegnati fino a 5 indirizzi IP diversi. Il dispositivo è anche un nodo del bus KNX, con un programma applicativo proprio e può essere configurato con ETS® per comunicare con il protocollo KNX Data Secure. Nel programma applicativo sono disponibili blocchi logici con cui realizzare semplici espressioni con operatore logico o a soglia oppure espressioni complesse con operatori algebrici e condizionali o usare algoritmi predefiniti come controlli proporzionali di temperatura e umidità o calcolo del punto di rugiada. Il dispositivo integra inoltre la "Logica Tasca Virtuale"; il campo di applicazione è la stanza di albergo: mediante un sensore magnetico installato sulla porta e collegato ad un ingresso digitale, vengono gestite informazioni di presenza accurate. La soluzione di rilevamento di presenza può dedurre la presenza di persone nella stanza utilizzando uno o più sensori dedicati. Rileva anche una presenza imprevista ed è in grado di differenziare più comportamenti. E' inoltre presente la logica di controllo denominata "OnLine-OffLine" che permette di controllare che tutti i dispositivi KNX TP della sottorete collegata all'alimentatore siano operativi "in Linea" avvisando la dorsale se uno di questi passa in stato "Fuori Linea". Sul dispositivo sono presenti pulsante e led di segnalazione per le operazioni di reset del bus così come per il Reset di Fabbrica o per la visualizzazione dell'attività sul bus KNX e sulla dorsale IP. Il dispositivo si intende destinato all'installazione su barra DIN in quadri elettrici di distribuzione BT.



## Specifiche Tecniche

<b>Dati meccanici</b>	<ul style="list-style-type: none"> <li>• Dimensioni: 4 Moduli DIN</li> </ul>
<b>Alimentazione</b>	<ul style="list-style-type: none"> <li>• Tensione d'ingresso 180: ..264 V AC, 50/60 Hz</li> <li>• Tensione erogata: DC 30 V (SELV)</li> <li>• Corrente erogata: 640 mA (KNX+AUX)</li> </ul>

## Codici di Ordinazione

### IPSBA01KNX

KNX Bridge con interfaccia IP integrata e Alimentatore bus KNX+AUX 640mA

## Alimentatore Bus

640 mA

Alimentatori di linea per la generazione della tensione con un massimo di 64 utenti bus. Con bobina integrata per il disaccoppiamento dell'alimentatore di tensione dal bus. Collegamento alla rete con morsetti a vite. Per il montaggio su binari DIN EN 50022. Il collegamento al bus avviene mediante un morsetto bus.



### Specifiche Tecniche

<b>Dati meccanici</b>	<ul style="list-style-type: none"> <li>• Dimensioni: 3 moduli DIN</li> </ul>
<b>Alimentazione</b>	<ul style="list-style-type: none"> <li>• Tensione d'ingresso: 180 ÷ 264 Vac</li> <li>• Tensione erogata: Tensione nominale 30 Vdc</li> <li>• Corrente erogata: Corrente nominale 640 mA</li> </ul>

### Codici di Ordinazione

**PS00D03KNX**  
Alimentazione Bus 640 mA

## Alimentatore Bus

640 mA

L'alimentatore bus PS00E03KNX fornisce l'alimentazione necessaria per il bus KNX/EIB. La connessione alla linea bus, avviene con l'utilizzo di un connettore posizionato sulla parte frontale. La bobina integrata garantisce la trasmissione dei telegrammi sulla linea bus. Quando il pulsante di reset è premuto, viene eseguito il reset del bus. Per ogni linea bus, è necessario almeno un alimentatore bus PS00E03KNX. Fino ad un massimo di 2 alimentatori possono essere collegati ad una linea bus. La distanza tra l'alimentatore e i dispositivi bus non deve superare i 350 m. L'alimentatore bus PS00E03KNX è regolato in tensione e corrente ed è quindi protetto dal corto circuito. Piccole interruzioni sulla rete elettrica, possono essere superate grazie ad un periodo di backup dell'unità di circa 200 ms. L'alimentatore bus PS00E03KNX fornisce una tensione ausiliaria di 30 V DC non utilizzabile per alimentare il bus.



### Specifiche Tecniche

<b>Dati meccanici</b>	<ul style="list-style-type: none"> <li>• Dimensioni: 5 moduli DIN</li> </ul>
<b>Alimentazione</b>	<ul style="list-style-type: none"> <li>• Tensione d'ingresso: 180 ÷ 264 Vac</li> <li>• Tensione erogata: Tensione nominale 30 Vdc</li> <li>• Corrente erogata: Corrente nominale 640 mA</li> </ul>

### Codici di Ordinazione

**PS00E03KNX**  
Alimentazione Bus 640 mA

# Alimentatore Bus

1280 mA

L'alimentatore bus PS00D04KNX fornisce l'alimentazione necessaria per il bus KNX/EIB. La connessione alla linea bus, avviene con l'utilizzo di un connettore posizionato sulla parte frontale. La bobina integrata garantisce la trasmissione dei telegrammi sulla linea bus. Quando il pulsante di reset è premuto (il tempo di pressione deve essere di almeno 20 sec), viene eseguito il reset del bus. Per ogni linea bus, è necessario almeno un alimentatore bus PS00D04KNX. Fino ad un massimo di 2 alimentatori possono essere collegati ad una linea bus. La distanza tra l'alimentatore e i dispositivi bus non deve superare i 350 m. L'alimentatore bus PS00D04KNX è regolato in tensione e corrente ed è quindi protetto dal corto circuito. Piccole interruzioni sulla rete elettrica, possono essere superate grazie ad un periodo di backup dell'unità di circa 200ms. L'alimentatore bus PS00D04KNX fornisce una tensione ausiliaria di 30V DC non utilizzabile per alimentare il bus.



## Specifiche Tecniche

<b>Dati meccanici</b>	<ul style="list-style-type: none"> <li>• Dimensioni: 4 moduli DIN</li> </ul>
<b>Alimentazione</b>	<ul style="list-style-type: none"> <li>• Tensione d'ingresso: AC 180 ÷ 264 V, 50 / 60 Hz</li> <li>• Tensione erogata: DC 30 V (SELV)</li> <li>• Corrente erogata: 1280 mA</li> </ul>

## Codici di Ordinazione

**PS00D04KNX**  
Alimentazione Bus 1280 mA

## Interfaccia IP KNX Secure

### INTERFACCIA

L'interfaccia KNX IP IN00S01IPI è un'interfaccia dati tra il Personal Computer e l'installazione bus KNX. La connessione avviene attraverso LAN (IP). L'alimentazione è garantita dal bus KNX. L'indirizzo IP può essere ottenuto tramite server DHCP oppure configurato manualmente attraverso ETS®. Questo dispositivo funziona in accordo con le specifiche KNXnet/IP utilizzando il core, la gestione del dispositivo ed il Tunneling. Il dispositivo supporta KNX Secure che può essere abilitato in ETS. Con la sua funzionalità di interfaccia (tunneling), KNX Secure impedisce l'accesso non autorizzato. I pulsanti sono a scopo diagnostico. Il LED a bordo del dispositivo indica lo stato operativo ed eventuali errori di trasmissione sul bus.



### Specifiche Tecniche

<b>Dati meccanici</b>	<ul style="list-style-type: none"> <li>• Dimensioni: 1 modulo DIN</li> </ul>
<b>Alimentazione</b>	<ul style="list-style-type: none"> <li>• Bus EIB/KNX: 21 ÷ 32 Vdc</li> </ul>
<b>Lan connection</b>	<ul style="list-style-type: none"> <li>• Connettore RJ-45</li> <li>• Fino a 8 connessioni tunneling simultanee</li> </ul>

### Codici di Ordinazione

**IN00S01IPI**  
Interfaccia IP KNX Secure

## IP Router-KNX Secure

### INTERFACCIA

Con il KNX/IP router è possibile mettere in comunicazione bidirezionale, più linee bus KNX attraverso le reti LAN. Il dispositivo se connesso ad un PC con opportuno software (p.e. ETS) può anche essere utilizzato come interfaccia di programmazione del sistema bus KNX. L'indirizzo IP può essere assegnato dinamicamente via DHCP server o configurato manualmente tramite parametri ETS. La comunicazione avviene in accordo con le specifiche KNXnet/IP. Nel trasferimento dei dati è possibile configurare una tabella di filtro e mantenere nella memoria di "buffer" fino a 150 telegrammi.



### Specifiche Tecniche

<b>Dati meccanici</b>	<ul style="list-style-type: none"> <li>• Dimensioni: 1 modulo DIN</li> </ul>
<b>Alimentazione</b>	<ul style="list-style-type: none"> <li>• Bus EIB/KNX: 21 ÷ 32 Vdc</li> </ul>
<b>Lan connection</b>	<ul style="list-style-type: none"> <li>• Connettore RJ-45</li> <li>• Fino a 8 connessioni tunneling simultanee</li> </ul>

### Codici di Ordinazione

**IN00S01RIP**  
Interfaccia IP-KNX Router Secure

# Accoppiatore di linea KNX

KNX

L'accoppiatore di linea KNX LC00B01KNX è caratterizzato da un design compatto. Connette due segmenti KNX, per esempio una Linea con un Area. Il dispositivo è provvisto di una tabella di filtro (8k bytes) e garantisce un isolamento galvanico tra la linea primaria e secondaria.

L'accoppiatore supporta i frame estesi ed è compatibile con il software ETS® versione 4.2 o superiori.

Il pulsante sul pannello frontale permette di disabilitare temporaneamente la tabella di filtro per scopi di test.

I LED indicano le condizioni di funzionamento e gli errori di comunicazione sul bus KNX.



## Specifiche Tecniche

<b>Dati meccanici</b>	<ul style="list-style-type: none"> <li>• Dimensioni: 1 modulo DIN</li> </ul>
<b>Alimentazione</b>	<ul style="list-style-type: none"> <li>• Bus EIB/KNX: 21 ÷ 32 Vdc</li> </ul>

## Codici di Ordinazione

**LC00B01KNX**  
Accoppiatore di linea KNX

# USB-KNX

INTERFACCIA

Il dispositivo permette l'interfacciamento del sistema bus KNX ad un PC dotato di porta USB 1.1 o USB 2 per la programmazione o gestione dell'impianto attraverso opportuni software.



## Specifiche Tecniche

<b>Dati meccanici</b>	<ul style="list-style-type: none"> <li>• Dimensioni: 1 modulo DIN</li> </ul>
<b>Alimentazione</b>	<ul style="list-style-type: none"> <li>• Bus EIB/KNX: 21 ÷ 32 Vdc</li> <li>• USB: &lt; 15 mA</li> </ul>
<b>Connessione USB</b>	<ul style="list-style-type: none"> <li>• Connettore tipo B</li> <li>• Lunghezza max cavo: 5 m</li> </ul>

## Codici di Ordinazione

**IN00A03USB**  
Interfaccia USB-KNX

# KNX

## CAVO BUS

Viene utilizzato per installazione nella tecnica di edifici "intelligenti". Garantisce una comunicazione perfetta secondo le specifiche stabilite dalla EIB/KNX e sono adatti per applicazioni di posa fissa all'interno di condotte e canaline sotto intonaci.



### Specifiche Tecniche

<b>Conduttore interno</b>	<ul style="list-style-type: none"> <li>• Rame rosso solido</li> </ul>
<b>Costruzione</b>	<ul style="list-style-type: none"> <li>• 1 x 2 x 0,8 oppure 2 x 2 x 0,8 mm</li> </ul>
<b>Dielettrico</b>	<ul style="list-style-type: none"> <li>• Guaina senza alogeni a bassa emissione di fumo, ritardante la fiamma, non corrosivo (LSZHFRNC)</li> </ul>
<b>Colori</b>	<ul style="list-style-type: none"> <li>• Rosso, nero o rosso, nero, giallo, bianco</li> </ul>
<b>Guaina esterna</b>	<ul style="list-style-type: none"> <li>• Guaina senza alogeni a bassa emissione di fumo, ritardante la fiamma, non corrosivo (LSZHFRNC)</li> </ul>
<b>Classificato</b>	<ul style="list-style-type: none"> <li>• CEI 20-11 M1</li> </ul>
<b>In accordo</b>	<ul style="list-style-type: none"> <li>• IEC 60332-1, IEC 61034-1= IEC 61034-2</li> </ul>
<b>Diametro</b>	<ul style="list-style-type: none"> <li>• 5,20 mm ± 0,20</li> </ul>
<b>Colore</b>	<ul style="list-style-type: none"> <li>• Verde (RAL 6018)</li> </ul>
<b>Classe di rischio</b>	<ul style="list-style-type: none"> <li>• Classe Eca – CPR UE 305/2011</li> </ul>

### Codici di Ordinazione

**CV00A01KNX**

Cavo bus doppio 1x2x0,8 matassa 100 m

**CV05A01KNX**

Cavo bus doppio 1x2x0,8 matassa 500 m

**CV00A02KNX**

Cavo bus singolo 2x2x0,8 matassa 100 m

**CV05A02KNX**

Cavo bus singolo 2x2x0,8 matassa 500 m

## Spia Luminosa LED

3 V BLU O BIANCO

Confezioni da 20 o 60 pz. per LED spia luminosa 3 V Blu o Bianco con cablaggio rosso/nero.



### Specifiche Tecniche

<b>Dimensioni</b>	<ul style="list-style-type: none"> <li>• 3 mm x 4.3 mm (larghezza e altezza) e 3.85 mm (raggio)</li> <li>• Corrente continua: 20 mA</li> <li>• Tensione Inversa: 5 V</li> <li>• Intensità Luminosa: 4000 Min - Max 9000 mcd</li> </ul>
-------------------	--

### Codici di Ordinazione

**LD00A01ACC**

Spia luminosa led 3 V blu con cablaggio rosso-nero - 20 pz.

**LD00A02ACC**

Spia luminosa led 3 V blu con cablaggio rosso-nero - 60 pz.

**LD00A11ACC**

Spia luminosa led 3 V bianca con cablaggio rosso-nero - 20 pz.

**LD00A12ACC**

Spia luminosa led 3 V bianco con cablaggio rosso-nero - 60 pz.

# Connettore KNX

ROSSO / NERO

Connettore BUS Rosso/Nero per applicazioni EIB/KNX, con connessione ad innesto diretto. Possono essere collegati fino a 4 coppie di conduttori a un dispositivo KNX, utilizzabile anche come morsetto di derivazione.



## Specifiche Tecniche

<b>Dimensioni</b>	<ul style="list-style-type: none"> <li>• (A. x L. x P.) 11.5 x 10 x 10 mm</li> </ul>
<b>Caratteristiche</b>	<ul style="list-style-type: none"> <li>• Sezione cavo da 22 a 18 AWG (0.6 - 1 mm)</li> <li>• Tensione rilevata 100 V</li> <li>• Corrente nominale 6 A</li> <li>• Lunghezza spelatura 5 a 6 mm</li> </ul>

## Codici di Ordinazione

### WG00A01ACC

Connett. Wago Rosso/Nero Confezione 100 pz.

# Sonda di Temperatura

INTERNA/ ESTERNA



## Codici di Ordinazione

### TS01A04ACC

Sonda di temperatura - 4 pz.

### TS01B04ACC

Sonda di temperatura da esterno - 4 pz.



Eelectron spa  
Via Monteverdi 6 | 20025 Legnano (MI) - Italia  
Tel: +39 0331 500802  
Email: [info@eelectron.com](mailto:info@eelectron.com)  
Web: [www.eelectron.com](http://www.eelectron.com)

