

# 4b OX



**Quello che non c'era.**

Edizione 2020



# INDICE

## **PRESE DI CORRENTE STANDARD ITALIANO**

- p. 02* - Side
- p. 08* - Side XL
- p. 10* - Bitappo

## **PRESE DI CORRENTE E USB**

- p. 14* - P40 USB 3.0

## **PRESE USB**

- p. 18* - USB 2.1
- p. 18* - USB 2.4
- p. 18* - USB 3.0

## **APPARECCHI DI COMANDO BASE**

- p. 22* - Uniko

## **ACCESSORI**

- p. 28* - Libero
- p. 32* - Titappo

## **SOLUZIONI STAND ALONE**

- p. 34* - Wide
- p. 42* - Hide
- p. 50* - PowerBag

4b  
QW

# 4box. Quello che non c'era.

4box propone un'ampia gamma di soluzioni moderne che **rivoluzionano** il mondo di **prese elettriche** e di **comandi**.

Prodotti diffusi e di utilizzo quotidiano, vengono migliorati costantemente nelle loro funzionalità dalle menti brillanti di **un'azienda tutta italiana**, grazie a idee semplici ma efficaci. Migliaia di installatori si affidano alla professionalità del marchio **4box** scegliendo **prodotti innovativi** che rendono l'installazione un processo facile, veloce e sicuro.

**Side**, **Hide** e **Wide** sono brevetti che rappresentano l'unica vera evoluzione della presa elettrica: da oltre un secolo a questa parte, nessuno ci era mai riuscito. Al fianco di questi, 4box vanta prodotti innovativi come **P40 USB3.0** e **Uniko**, il nuovo comando pratico e intuitivo, dall'installazione facilitata.

Passione, ingegno e competenza di fondatori e soci, sono il capitale più prezioso di **4Box**; l'unicità di ogni prodotto e la genialità di ogni soluzione sono i testimoni più sinceri della sola, vera missione aziendale: **innovare**, sempre.

side



Bitappo



P40  
USB3.0



USB 2.1 / 2.4 / 3.0



Uniko



Libero



Titappo



wide



HIDE



Power  
RICARICATUTTO BAG





side

Un concentrato di  
ingegno e creatività.

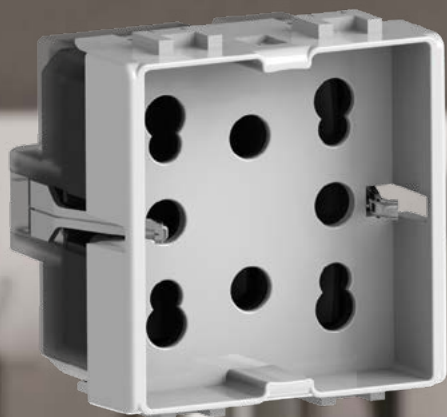

## Side apre nuove possibilità.

Grazie a Side è possibile dire addio agli adattatori, perché in soli due moduli si può disporre della funzionalità di due frutti: una presa schuko oppure due prese bipasso. Side è disponibile per le serie civili più diffuse.

**3** PRESE  
IN UNA  
1 schuko o 2 bipasso

**X** LE SERIE CIVILI  
PIÙ DIFFUSE

**BTICINO®** // Livinglight™, Matix™, Matix Magic™, contenitori Idrobox™

**VIMAR®** // Eikon™, Arkè™, Plana™, contenitori Isoset™

**GEWISS®** // Chorus™, System™, contenitori Combi™





# Tre per uno? Fa sempre uno.

Un frutto che racchiude una presa schuko o due bipasso.  
Un nuovo, rivoluzionario concetto di multipresa per dire  
basta agli adattatori.



## Un concentrato di ingegno e creatività.

Side è una delle più grandi rivoluzioni  
di 4box. Nasce da un'idea semplice  
che porta a un grande risultato:  
ottenere in un unico frutto  
la funzionalità di tre frutti distinti.



## SIDE PER PANNELLO

Side Pannello è la presa che non ha bisogno né di telai per l'installazione né di placche per completare il punto presa. Ideale per postazioni di lavoro, mobili per ufficio, pannelli rack e carrozze ferroviarie.



## 

**Innova al massimo** // Side è disponibile anche con Hide per completare la rivoluzione nel campo elettrico.



## GARAGE CANTINA ESTERNO

Side è disponibile anche con contenitori IP40 e IP55 per dare più funzionalità e versatilità anche in quegli ambienti in cui per normativa si utilizzano apparecchi di questo tipo. Con Side non c'è bisogno di adattatori per collegare bidoni aspiratutto, idropultrici, tosaerba, compressori o semplici elettrodomestici. Tutto con un'unica presa, nella massima sicurezza e nel rispetto delle normative vigenti.

 IP40



 IP55



# side

## Catalogo.



Per la tua  
serie civile.

Side è compatibile con le più diffuse serie civili. A lato l'elenco dei codici d'ordine dei modelli attualmente disponibili.

### Side compatibile con Bticino®



**4B.AM.H21**  
SIDE PER BTICINO®  
MATIX™ BIANCA



**4B.A.H21**  
SIDE PER BTICINO®  
MATIX MAGIC™ AVORIO



**4B.AMR.H21**  
SIDE PER BTICINO®  
MATIX™ ROSSA



**4B.N.H21**  
SIDE PER BTICINO®  
LIVINGLIGHT™ BIANCA



**4B.L.H21**  
SIDE PER BTICINO®  
LIVINGLIGHT™ ANTRACITE



**4B.NT.H21**  
SIDE PER BTICINO®  
LIVINGLIGHT™ TECH



**4B.LR.H21**  
SIDE PER BTICINO®  
LIVINGLIGHT™ ROSSA

### Side compatibile con Gewiss®



**4B.G20.H21**  
SIDE PER GEWISS®  
SYSTEM™ BIANCA



**4B.G20R.H21**  
SIDE PER GEWISS®  
SYSTEM™ ROSSA



**4B.G10.H21**  
SIDE PER GEWISS®  
CHORUS™ BIANCA



**4B.G12.H21**  
SIDE PER GEWISS®  
CHORUS™ NERA



**4B.G14.H21**  
SIDE PER GEWISS®  
CHORUS™ TITANIO



## Side compatibile con Vimar®



**4B.V14.H21**  
SIDE PER VIMAR®  
PLANA™ BIANCA

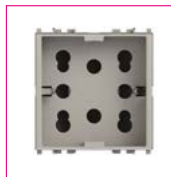

**4B.V14SL.H21**  
SIDE PER VIMAR®  
PLANA™ SILVER



**4B.V14R.H21**  
SIDE PER VIMAR®  
PLANA™ ROSSA



**4B.V19B.H21**  
SIDE PER VIMAR®  
ARKÈ™ BIANCA



**4B.V19.H21**  
SIDE PER VIMAR®  
ARKÈ™ GRIGIA

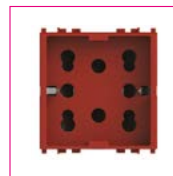

**4B.V19R.H21**  
SIDE PER VIMAR®  
ARKÈ™ ROSSA



**4B.V20B.H21**  
SIDE PER VIMAR®  
EIKON™ BIANCA



**4B.V20.H21**  
SIDE PER VIMAR®  
EIKON™ GRIGIA

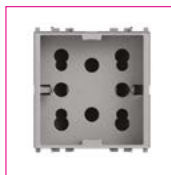

**4B.V20N.H21**  
SIDE PER VIMAR®  
EIKON™ NEXT

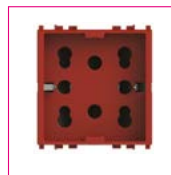

**4B.V20R.H21**  
SIDE PER VIMAR®  
EIKON™ ROSSA

## Catalogo.

### Side Pannello



**4B.SP.BN**  
SIDE PER PANNELLO  
BIANCA



**4B.SP.AN**  
SIDE PER PANNELLO  
ANTRACITE

### Side IP40 e IP55



**4B.IP40.H21**  
CONTENITORE IP40 2 MODULI  
COMPLETO DI PRESA SIDE



**4B.IP55.H21**  
CONTENITORE IP55 2 MODULI  
COMPLETO DI PRESA SIDE



## Quattro prese in una.



### SIDE UNIKA

Gli inventori di Side hanno progettato una presa rivoluzionaria nel suo genere: Side Unika. Il nuovo punto presa è pratico, comodo e compatibile con le principali serie civili. Competitiva anche nel prezzo.

**4** PRESE  
IN UNA

### 1 schuko e 1 bipasso o 3 bipasso

Una presa schuko o tre bipasso in soli tre moduli, con la bipasso disponibile anche a schuko inserita. Ideale per cablaggi dedicati e prese comandate.

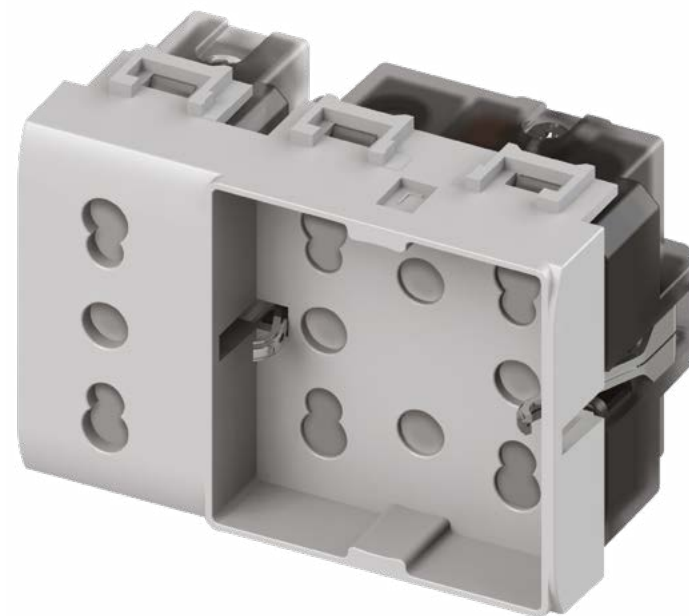

# Catalogo.

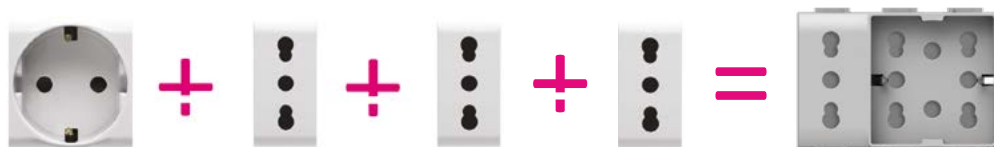

## Side Unika XL compatibile con Bticino®

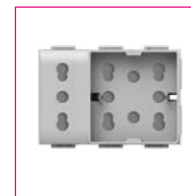

**4B.AM.H21.XL**  
SIDE UNIKA XL PER BTICINO®  
MATIX™ BIANCA



**4B.N.H21.XL**  
SIDE UNIKA XL PER BTICINO®  
LIVINGLIGHT™ BIANCA



**4B.L.H21.XL**  
SIDE UNIKA XL PER BTICINO®  
LIVINGLIGHT™ ANTRACITE



**4B.NT.H21.XL**  
SIDE UNIKA XL PER BTICINO®  
LIVINGLIGHT™ TECH

## Side Unika XL compatibile con Vimar®



**4B.V14.H21.XL**  
SIDE UNIKA XL PER VIMAR®  
PLANA™ BIANCA



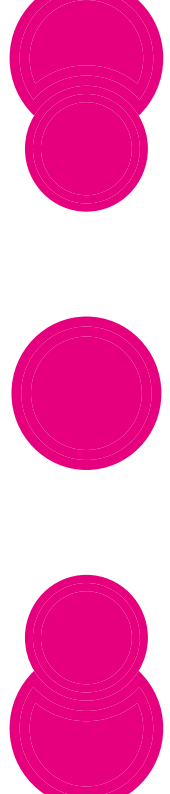
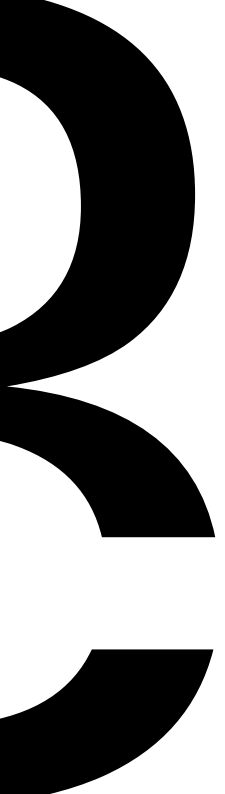

# Bitappo

La **soluzione** più semplice e innovativa per il **punto presa**.

## Una soluzione pronta all'uso.

Bitappo è l'innovativa soluzione di 4box pensata per semplificare e velocizzare il lavoro dell'installatore. Una presa da 10/16 A e 2 copriforo pronti per essere installati. All'occorrenza i copriforo si possono rimuovere per comporre un punto presa ogni volta diverso a seconda delle necessità.

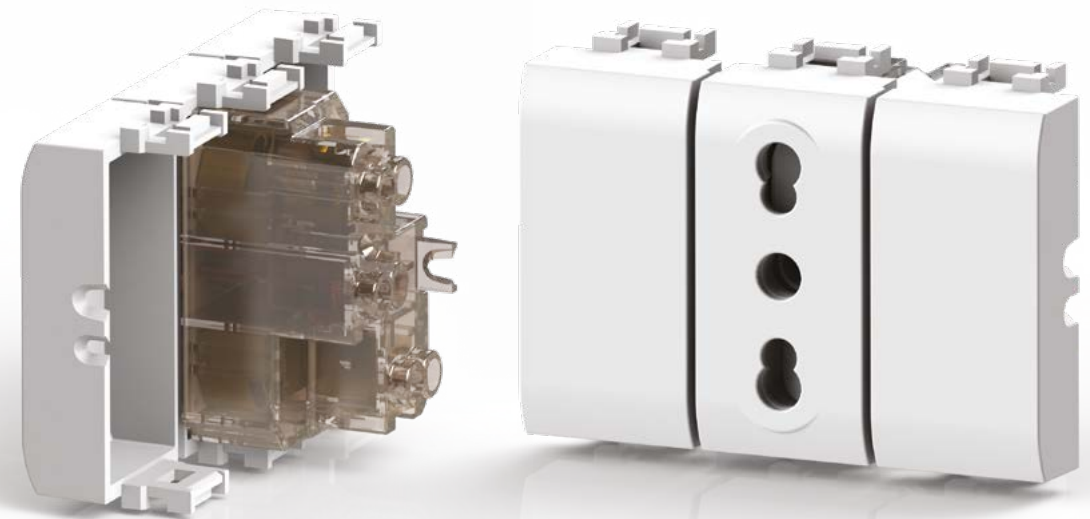



## X SCEGLI STACCA INSTALLA

Bitappo è nata per semplificare e velocizzare il tuo lavoro.

La praticità che stavi aspettando.

Un unico prodotto modulare pronto all'uso che all'occorrenza puoi scomporre e ricomporre a tuo piacimento per personalizzare il tuo punto presa con soluzioni sempre diverse.



# Stripper

UNA  
NOVITÀ  
GENIALE

4box ha brevettato Stripper, una soluzione tanto semplice quanto geniale che ti permette di spellare cavi di due diametri differenti velocizzando il processo di installazione e senza utilizzare altri utensili.

### 01 SCEGLI IL DIAMETRO

Gira il tuo copriforo, troverai due incavi per spellare cavi di 1,5 mm e 2,5 mm di diametro.



### 02 INSERISCI IL CAVO

Una volta scelto l'incavo, inserisci il cavo da spellare.



### 03 PREMI E INCIDI

Esegui una leggera pressione ruotando il cavo in modo da incidere la guaina grazie al profilo tagliente dell'incavo.



### 04 TIRA VERSO L'ESTERNO

Tira il cavo verso l'esterno per eliminare la guaina tagliata.



B

**3** COLORI  
DISPONIBILI  
Antracite, Tech e Bianco



Per le serie civili  
più diffuse.



Installazione  
più **rapida**.



Basta utensili!  
**Spellacavo**  
incorporato.



Più vantaggioso  
nel **prezzo!**



## VELOCE

Una soluzione pronta  
all'uso che riduce il  
tempo di installazione.



## FACILE

Una soluzione che semplifica  
la fase di progettazione e  
preventivazione dell'impianto.



## INNOVATIVA

Grazie a **STRIPAR** l'innovativo  
spellacavo incorporato che ti permette  
di spellare cavi di 1,5 mm e 2,5 mm di  
diametro, senza l'uso di utensili.

# Catalogo.

## Bitappo compatibile con Bticino®



**4B.AM.BT**  
BITAPPO PER BTICINO®  
MATIX™ BIANCA



**4B.N.BT**  
BITAPPO PER BTICINO®  
LIVINGLIGHT™ BIANCA

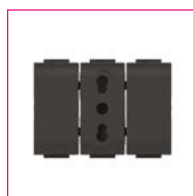

**4B.L.BT**  
BITAPPO PER BTICINO®  
LIVINGLIGHT™ ANTRACITE

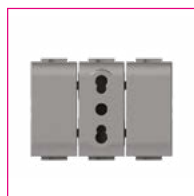

**4B.NT.BT**  
BITAPPO PER BTICINO®  
LIVINGLIGHT™ TECH

## Bitappo compatibile con Vimar®

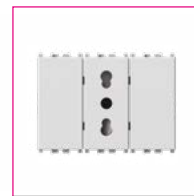

**4B.V14.BT**  
BITAPPO PER VIMAR®  
PLANA™ BIANCA

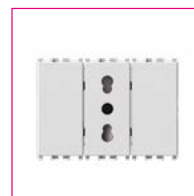

**4B.V19B.BT**  
BITAPPO PER VIMAR®  
ARKE'™ BIANCA

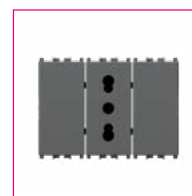

**4B.V19.BT**  
BITAPPO PER VIMAR®  
ARKE'™ GRIGIA

## Bitappo compatibile con Gewiss®



**4B.G20.BT**  
BITAPPO PER GEWISS®  
SYSTEM™ BIANCA



# P



# P40 USB 3.0

## Presa P40 e alimentatore USB da 3 Ampere integrati in soli 2 moduli

### PIÙ DI UNA PRESA MULTIFUNZIONE

Preso P40 e alimentatore USB da 3 Ampere integrati in soli 2 moduli, la nuova presa di 4Box garantisce contemporaneità d'uso e velocità di ricarica.





Alimentatore USB 5V dc da 3 Ampere  
connettore di **tipo C**

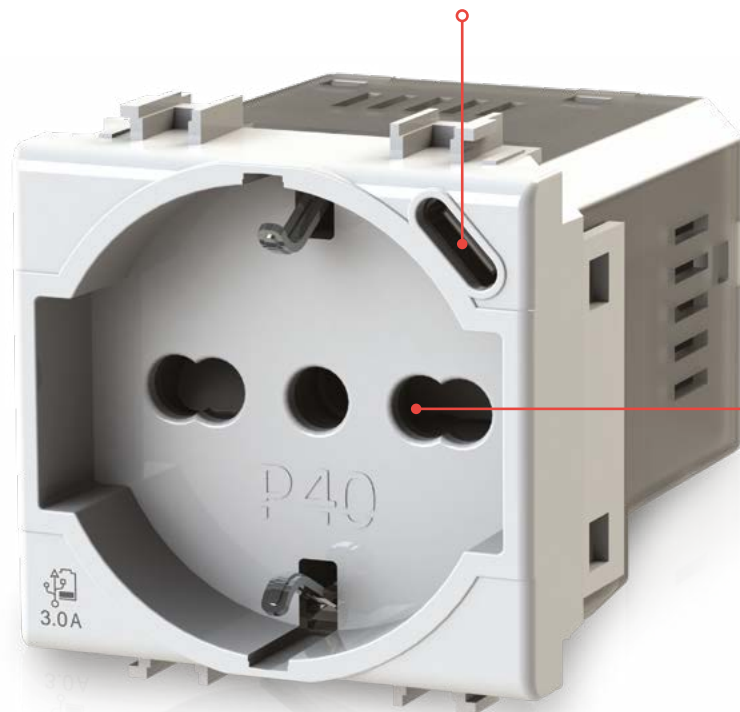

Presse **2P+T 16A 250V**  
Universale standard **P40**

### CONNETTORE TIPO C



 REVERSIBILE

 MASSIMA VELOCITÀ DI RICARICA

 MINIMO INGOMBRO

### ADATTATORE OMAGGIO



4box **omaggio** per ogni singola presa  
un adattatore da **tipo C** a **tipo A**.

*Per dare la possibilità a chi ancora non dispone del connettore di tipo C sul proprio dispositivo di utilizzare in modo semplice e immediato l'alimentatore USB integrato.*

 **LE SERIE CIVILI  
PIÙ DIFFUSE**

**BTICINO**® // Matix™, Livinglight™, LivingNow™  
**VIMAR**® // Plana™, Arkè™



### VELOCITÀ

L'alimentatore USB è in grado di erogare fino a 3 Ampere garantendo la massima velocità di ricarica e grazie al connettore di tipo C è in grado di alimentare e ricaricare anche dispositivi come i PC portatili



### CONTEMPORANEITÀ

P40 USB3.0 è in grado di garantire l'utilizzo in contemporanea sia della tradizionale presa tipo P40 sia dell'alimentatore USB.



### COMPATIBILITÀ

P40 USB3.0 è compatibile con le principali serie civili oggi in commercio incontrando in questo modo il gusto e la scelta dei clienti anche più esigenti.

# P40 USB 3.0

## 4box reinventa il concetto di presa elettrica

4box integra all'interno di una presa P40 un alimentatore USB da 3 Ampere andando così incontro alle necessità di un moderno impianto elettrico in grado di rispondere alle esigenze dei clienti più attenti.

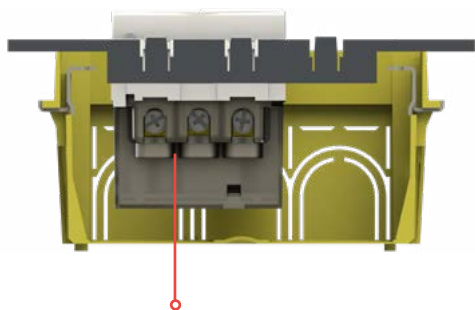

- Permette un **cablaggio agevole e veloce** grazie all'**unico morsetto** di alimentazione presente sul lato
- Per il passaggio dei cavi, **lo spazio è compreso tra 0.7mm e 1cm** a seconda dei modelli di scatola



**Massima potenza e velocità di ricarica.**



**Connettore di Tipo C reversibile e veloce.**



**Basta con adattatori e alimentatori!**



**Per le serie civili più diffuse.**

### PER L'INSTALLATORE:

P40 USB3.0 rappresenta un nuovo argomento di vendita per l'installatore, che ha la possibilità di proporre al cliente una nuova soluzione per arricchire l'impianto elettrico.

### PER IL DISTRIBUTORE:

Il distributore con P40 USB3.0 ha la possibilità di innovare la sua offerta proponendo ai suoi clienti un prodotto unico nel suo genere.

### PER IL CLIENTE FINALE:

Basta ansia da ricarica! Con P40 USB3.0 avrai sempre disponibile l'alimentatore più veloce e potente per alimentare e ricaricare tutti i tuoi dispositivi.

# Catalogo.

## P40 USB3.0 compatibile con Bticino®



**4B.AM.P40.USB**  
P40 USB3.0 PER BTICINO®  
MATIX™ BIANCA



**4B.KW.P40.USB**  
P40 USB3.0 PER BTICINO®  
LIVINGNOW™ BIANCA



**4B.KG.P40.USB**  
P40 USB3.0 PER BTICINO®  
LIVINGNOW™ ANTRACITE



**4B.KM.P40.USB**  
P40 USB3.0 PER BTICINO®  
LIVINGNOW™ SABBIA



**4B.N.P40.USB**  
P40 USB3.0 PER BTICINO®  
LIVINGLIGHT™ BIANCA



**4B.L.P40.USB**  
P40 USB3.0 PER BTICINO®  
LIVINGLIGHT™ ANTRACITE



**4B.NT.P40.USB**  
P40 USB3.0 PER BTICINO®  
LIVINGLIGHT™ TECH

## P40 USB3.0 compatibile con Vimar®



**4B.V14.P40.USB**  
P40 USB3.0 PER VIMAR®  
PLANA™ BIANCA



**4B.V19B.P40.USB**  
P40 USB3.0 PER VIMAR®  
ARKE'™ BIANCA



**4B.V19.P40.USB**  
P40 USB3.0 PER VIMAR®  
ARKE'™ GRIGIA

# USB 2.1 / 2.4 / 3.0

La gamma di **alimentatori USB più veloci e potenti** su modulo singolo.

## Le più veloci e potenti

Cambia il tuo modo di pensare la presa elettrica. USB 2.1, 2.4 e 3.0 sono le prese USB su modulo singolo di 4box con un carico massimo in uscita rispettivamente di 2.1, 2.4 e 3.0 Ampere; ideali per la ricarica veloce di smartphone, tablet e altri dispositivi, senza l'ingombro di alimentatori.







Massima potenza, perfetta compatibilità estetica e minimo ingombro sono le caratteristiche vincenti di questi prodotti la cui qualità è stata certificata dai laboratori di IMQ ottenendo il relativo marchio.



## CARATTERISTICHE USB3.0



-  DOTATA DI CONNETTORE DI **TIPO A** E **TIPO C**
-  DUE USCITE SU MODULO SINGOLO
-  MINIMO INGOMBRO: SOLI **47mm** DI PROFONDITÀ
-  COMPATIBILE CON LE PRINCIPALI SERIE CIVILI

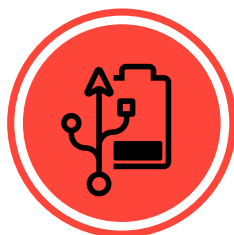

2.1 A  
2.4 A  
3.0 A



## ORDINE

**Semplificazione** // Il dispositivo può essere collegato direttamente alle prese USB 2.1, 2.4 e 3.0 senza la necessità di alimentatori che generano inutili ingombri.



## POSSIBILITÀ

**Personalizzabile** // Crea le combinazioni che più preferisci grazie alla modularità del modulo singolo. Abbinale a una bipasso, una Side o un copriforo in totale libertà.



# USB

## Catalogo.

### Presa USB 2.1A, 2.4A e 3.0A compatibile con Bticino®



**4B.AM.USB 4B.AM.USB.24 4B.AM.USB.30**  
PRESA USB PER BTICINO® MATIX™  
BIANCA



**4B.K.USB.30**  
PRESA USB PER BTICINO® LIVINGNOW™  
(INCLUDE 3 COVER COLORI)

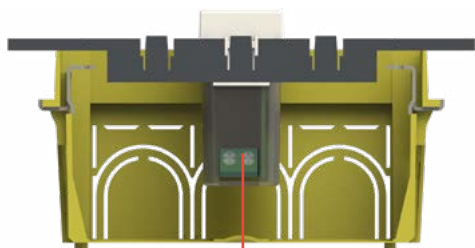

Grazie al minimo ingombro della presa USB, lo spazio a disposizione per il cablaggio è ampio per una comoda installazione (da 1,2 cm a 1,5 cm dal fondo scatola a seconda dei modelli).



**4B.N.USB 4B.N.USB.24 4B.N.USB.30**  
PRESA USB PER BTICINO® LIVINGLIGHT™  
BIANCA



**4B.L.USB 4B.L.USB.24 4B.L.USB.30**  
PRESA USB PER BTICINO® LIVINGLIGHT™  
ANTRACITE



**4B.NT.USB 4B.NT.USB.24 4B.NT.USB.30**  
PRESA USB PER BTICINO® LIVINGLIGHT™  
TECH



**4B.HD.USB 4B.HD.USB.24 4B.HD.USB.30**  
PRESA USB PER BTICINO® AXOLUTE™  
BIANCA



**4B.HS.USB 4B.HS.USB.24 4B.HS.USB.30**  
PRESA USB PER BTICINO® AXOLUTE™  
ANTRACITE



**4B.HC.USB 4B.HC.USB.24 4B.HC.USB.30**  
PRESA USB PER BTICINO® AXOLUTE™  
TECH

**2.1 A**  
**2.4 A**  
**3.0 A**

Le USB più **veloci!**



**Perfetta**  
compatibilità  
estetica.



Basta con  
gli **alimentatori!**



Più vantaggiose  
nel **prezzo!**



Per le **serie civili**  
più diffuse.

## Presse USB 2.1A, 2.4A e 3.0A compatibili con Vimar®



**4B.V14.USB**   **4B.V14.USB.24**   **4B.V14.USB.30**  
PRESA USB PER VIMAR® PLANA™  
BIANCA



**4B.V19B.USB.24**   **4B.V19B.USB.30**  
PRESA USB 2.4 A PER VIMAR®  
ARKE™ BIANCA

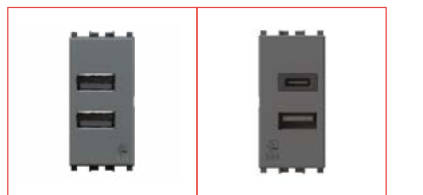

**4B.V19.USB.24**   **4B.V19B.USB.30**  
PRESA USB 2.4 A PER VIMAR®  
ARKE™ GRIGIO

## Presse USB 2.1A, 2.4A e 3.0A compatibili con Gewiss®



**4B.G10.USB**   **4B.G10.USB.24**   **4B.G10.USB.30**  
PRESA USB PER GEWISS® CHORUS™  
BIANCA



**4B.G12.USB**   **4B.G12.USB.24**   **4B.G12.USB.30**  
PRESA USB PER GEWISS® CHORUS™  
NERA

# Uniko

## Il nuovo e unico comando multifunzione di 4box

### UNIKO SI FA IN QUATTRO

Interruttore, deviatore, invertitore e pulsante, tutto in un unico comando. Uniko è la nuova soluzione intelligente di 4box, compatibile con le principali serie civili, che permette di realizzare le quattro tipologie di comando a seconda della modalità di collegamento dei cavi nei morsetti posti sul retro.

# 4

### COMANDI IN UNO

1 interruttore, 1 deviatore, 1 invertitore, 1 pulsante (NO/NC).

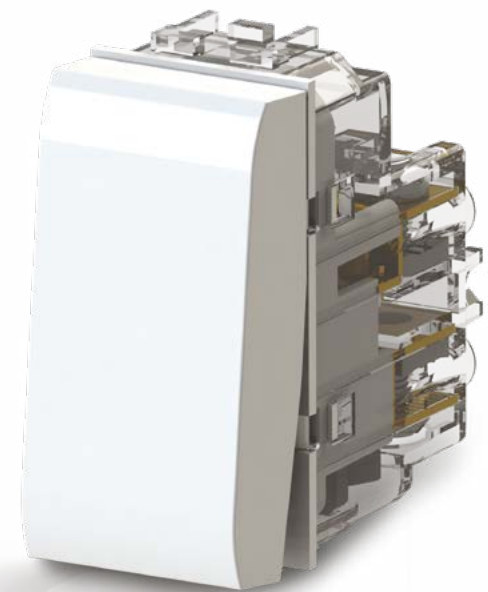





## COMODO

Decidi al momento come utilizzare Uniko. In caso di sostituzione di un comando difettoso hai sempre quello che ti serve per effettuare l'intervento.



## VANTAGGIOSO

Conveniente anche nel prezzo, Uniko offre le sue molteplici soluzioni ad un prezzo competitivo rispetto ai tradizionali comandi.



## COMPATIBILE

Uniko è esteticamente simile alla serie civile con cui è compatibile per finitura e colore. Questo lo rende una valida alternativa ai tradizionali comandi in commercio.



## COMANDO ILLUMINABILE

È possibile illuminare il comando inserendo nell'apposita sede posta sul retro una normale lampadina fra quelle disponibili in commercio

(es. unità segnalazione led di Vimar®, lampada a led per spie di segnalazione di Bticino® oppure le unità di segnalazione ad ampolla con lampada a led di Gewiss®)

## BASCULANTE O PULSANTE IN UN SEMPLICE CLACK



Un **innovativo** meccanismo di inclusione ed esclusione della molla all'interno del comando permette, utilizzando un normale giravite a croce o a taglio, di decidere se utilizzare Uniko come **comando basculante** o come **pulsante**. Il tutto in modo facile, veloce e sicuro!

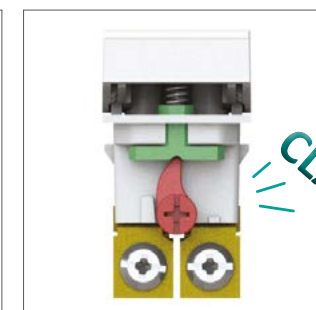
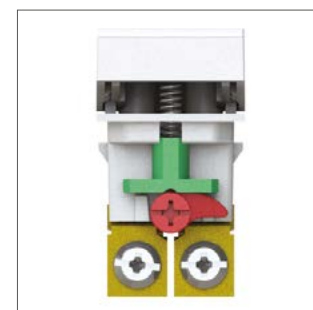

PATENT PENDING

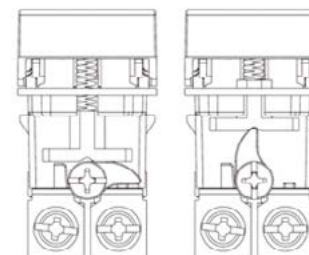



**DECIDI COLLEGA FATTO!**

È possibile determinare la funzione del comando in base a come si collegano i cavi. Ogni comando è accompagnato da un foglio istruzioni che spiega in modo facile e intuitivo come effettuare i collegamenti per ottenere un interruttore, un pulsante, un deviatore o un invertitore.

## 01 INTERRUTTORE

L'interruttore unipolare è un dispositivo con cui è possibile comandare l'accensione o lo spegnimento delle lampade o altri apparecchi **da un solo e unico punto** dell'abitazione e dal quale è comunque possibile accendere il numero di lampade desiderate.

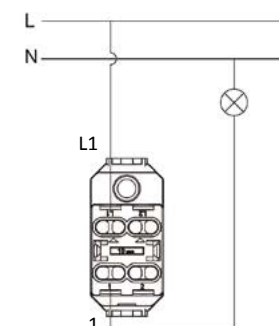
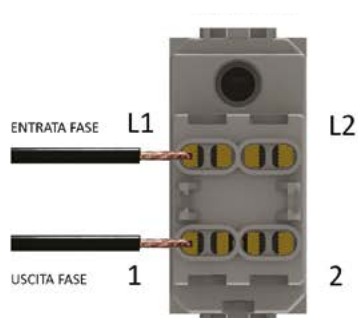

## 02 DEVIATORE

Il deviatore è un dispositivo con il quale è possibile comandare l'accensione o lo spegnimento delle lampade o altri apparecchi **da 2 o più punti differenti**. Per effettuare il collegamento su 2 punti luce differenti che comandano la stessa lampada, è necessario utilizzare 2 deviatori collegati fra loro.

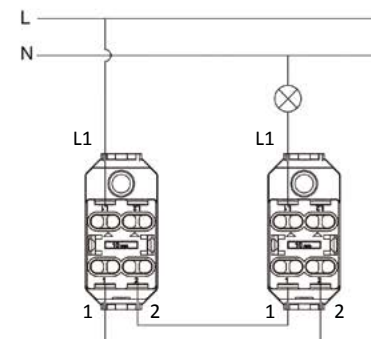
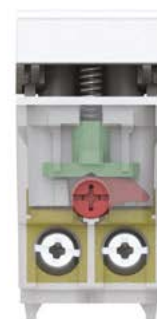
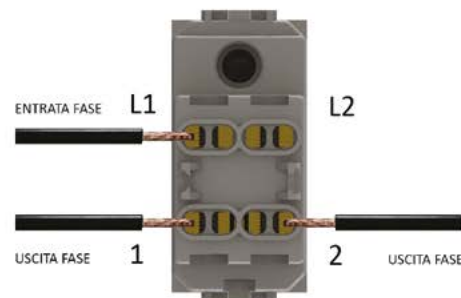

# Quattro comandi in uno.

## 03 INVERTITORE

L'invertitore è un dispositivo con il quale è possibile comandare l'accensione o lo spegnimento delle lampade o altri apparecchi **da 3 o più punti differenti**. Aggiungendo un invertitore a 2 deviatori si può comandare l'accensione da 3 punti distinti; oltre ai 3 punti occorrono sempre e solo 2 deviatori e un numero di invertitori necessari a completare l'impianto.

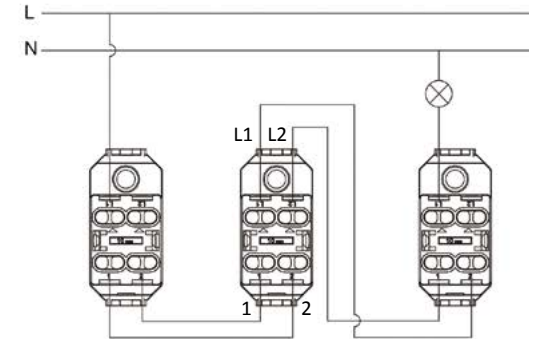
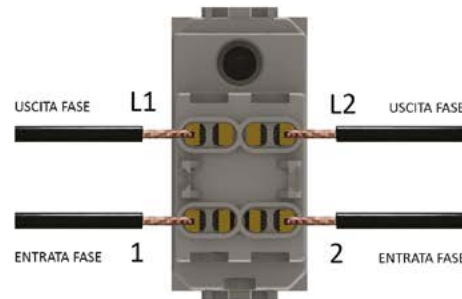

## 04 PULSANTE

Il pulsante è un dispositivo che viene utilizzato solitamente in presenza di circuiti a relè. Il pulsante è dotato di un meccanismo a molla che una volta premuto, permette di inviare un impulso alla bobina che comanda l'accensione o lo spegnimento delle lampade o altri apparecchi. Con il pulsante è possibile comandare il carico **da 1 a più punti distinti**.

Nell'impiantistica esistono due tipi di pulsanti:

- **Normally open (NO)**: in italiano "normalmente aperto", appena viene premuto chiude il circuito.
- **Normally closed (NC)**: in italiano "normalmente chiuso", appena viene premuto apre il circuito.

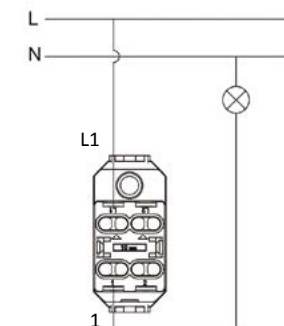
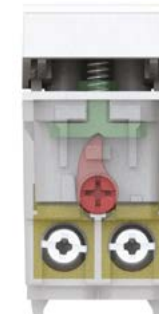
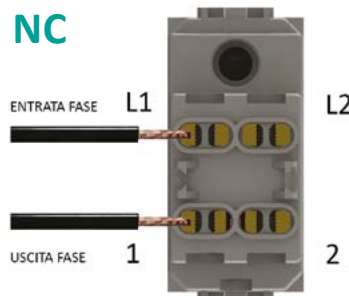
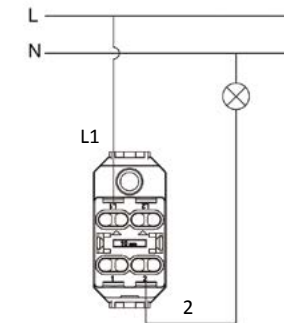
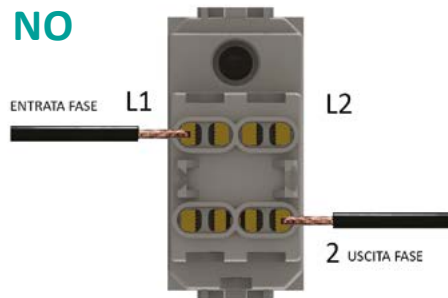

## Più vantaggi in un solo codice.

**3** **COLORI**  
**DISPONIBILI**  
Antracite, Tech e Bianco



**4** **COMANDI**  
**IN UNO**  
1 interruttore, 1 deviatore,  
1 invertitore, 1 pulsante.

**X** **LE SERIE CIVILI**  
**PIÙ DIFFUSE**  
BTICINO® // Matix™, Livinglight™  
VIMAR® // Plana™, Arkè™, Eikon™  
GEWISS® // System™, Chorus™

# Catalogo.

## Uniko compatibile con Bticino®



**4B.AM.CU**  
UNIKO PER BTICINO®  
MATIX MAGIC™ BIANCA



**4B.N.CU**  
UNIKO PER BTICINO®  
LIVINGLIGHT™ BIANCA



**4B.L.CU**  
UNIKO PER BTICINO®  
LIVINGLIGHT™ ANTRACITE



**4B.NT.CU**  
UNIKO PER BTICINO®  
LIVINGLIGHT™ TECH

## Uniko compatibile con Gewiss®



**4B.G10.CU**  
UNIKO PER GEWISS®  
CHORUS™ BIANCA

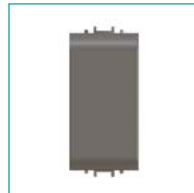

**4B.G12.CU**  
UNIKO PER GEWISS®  
CHORUS™ NERA



**4B.G14.CU**  
UNIKO PER GEWISS®  
CHORUS™ TITANIO



**4B.G20.CU**  
UNIKO PER GEWISS®  
SYSTEM™ BIANCA

## Uniko compatibile con Vimar®



**4B.V14.CU**  
UNIKO PER VIMAR®  
PLANA™ BIANCA

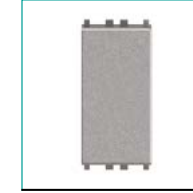

**4B.V14SL.CU**  
UNIKO PER VIMAR®  
PLANA™ SILVER



**4B.V20B.CU**  
UNIKO PER VIMAR®  
EIKON™ BIANCA

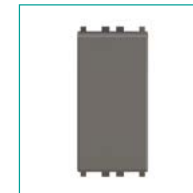

**4B.V20.CU**  
UNIKO PER VIMAR®  
EIKON™ GRIGIO

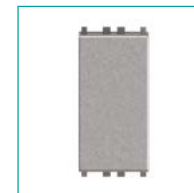

**4B.V20N.CU**  
UNIKO PER VIMAR®  
EIKON™ NEXT



**4B.V19B.CU**  
UNIKO PER VIMAR®  
ARKE'™ BIANCA

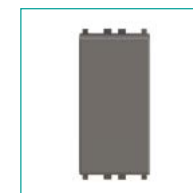

**4B.V19.CU**  
UNIKO PER VIMAR®  
ARKE'™ GRIGIA



# Libero

## Il supporto che rivoluziona l'installazione delle serie civili

### LIBERO DI SCEGLIERE

Fino ad oggi, per ogni serie civile, esisteva un unico supporto su cui era possibile installare le relative placche e i relativi frutti. Con Libero è possibile scegliere finiture di altre serie e altre marche, garantendo un servizio di personalizzazione completo.

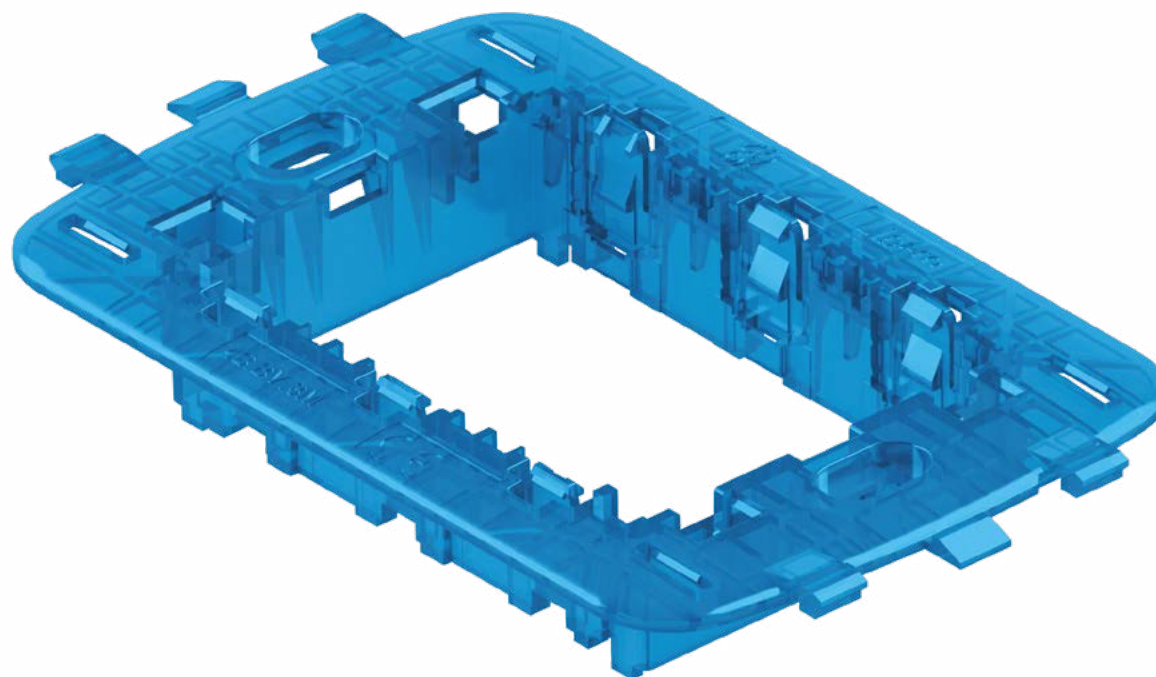

# Due modelli per le serie civili più diffuse

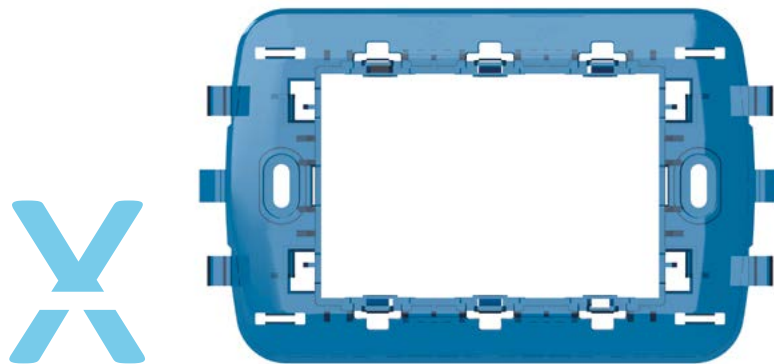

## FRUTTI E FUNZIONI

**BTICINO®** // Livinglight™  
**VIMAR®** // Eikon™, Arkè™, Plana™

## PLACCHE

**BTICINO®** // Livinglight™ quadre (no Air),  
 Living International™, Axolute™ (no Air)  
**VIMAR®** // Eikon™, Arkè™, Plana™

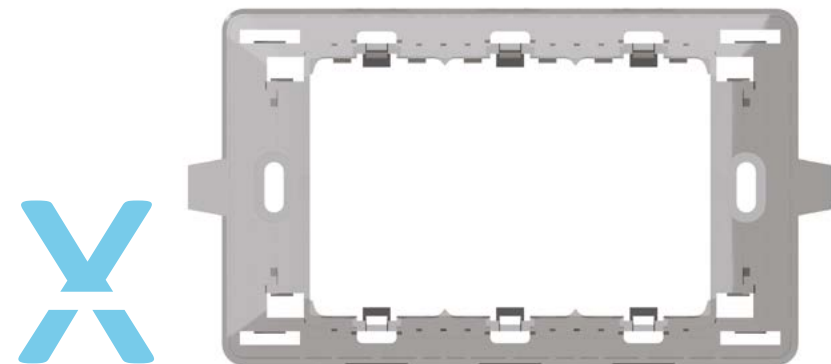

## FRUTTI E FUNZIONI

**BTICINO®** // Matix™  
**GEWISS®** // System™

## PLACCHE

**BTICINO®** // Matix™  
**GEWISS®** // System™



## LIBERTÀ

Puoi scegliere estetiche e funzioni fra quelle proposte dai principali produttori di serie civili, senza essere vincolato al supporto.



## FLESSIBILITÀ

Con Libero puoi sostituire l'estetica delle serie civili senza interventi invasivi e costosi. Modificare l'aspetto del tuo ambiente non è mai stato così semplice.



## COMPATIBILITÀ

Il supporto Libero è compatibile con i frutti, le funzioni e le placche realizzate dai principali produttori, permettendoti così di coniugare qualità e gusto personale.

## Una soluzione **semplice**, ma ricca di **vantaggi**.

Un supporto unico e originale che ti permette di installare i frutti, le funzioni e le placche dei principali produttori di serie civili. Con Libero di 4Box non hai più limiti di scelta e vincoli temporali. Cambia l'aspetto della tua casa quando vuoi e come vuoi.



### **PER L'INSTALLATORE:**

La scelta del supporto non vincola la scelta finale delle finiture, ottimizzando le tempistiche di lavoro e lasciando più tempo per decidere al cliente.

### **PER IL DISTRIBUTORE:**

Avere un unico codice per diversi modelli di supporto, permette di ottimizzare il magazzino e rendere più efficiente la commercializzazione dei prodotti.

### **PER IL CLIENTE FINALE:**

Per la prima volta sei libero di scegliere placche e frutti di diversi produttori, creando così la tua soluzione originale e personalizzata.



# Catalogo.

## Libero compatibile con Bticino® e Vimar®

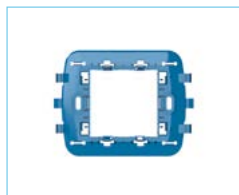

**4B.BV.2M**  
LIBERO 2 MODULI COMPATIBILE  
CON BTICINO® E VIMAR®



**4B.BV.3M**  
LIBERO 3 MODULI COMPATIBILE  
CON BTICINO® E VIMAR®



**4B.BV.4M**  
LIBERO 4 MODULI COMPATIBILE  
CON BTICINO® E VIMAR®

## Libero compatibile con Bticino® e Gewiss®

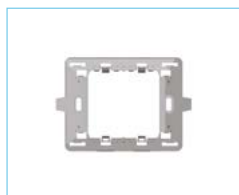

**4B.BG.2M**  
LIBERO 2 MODULI COMPATIBILE  
CON BTICINO® E GEWISS®



**4B.BG.3M**  
LIBERO 3 MODULI COMPATIBILE  
CON BTICINO® E GEWISS®



**4B.BG.4M**  
LIBERO 4 MODULI COMPATIBILE  
CON BTICINO® E GEWISS®

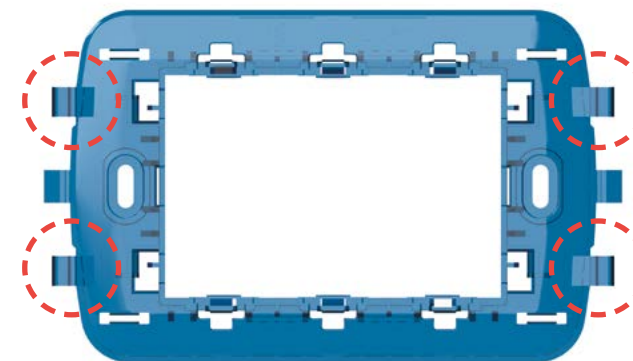

## Utilizzo con estetiche Bticino® Living™ International

! Per utilizzare il supporto Libero con le estetiche Bticino® Living™ International è necessario rimuovere le alette indicate nell'immagine

# Titappo

Il primo **copriforo** con  
**Stripper** integrato.

## Il tuo impianto è subito ultimato

Titappo è il primo e unico copriforo al mondo dotato di Stripper.  
Grazie a questa innovativa tecnologia integrata è possibile spellare cavi  
di due diametri differenti (1,5 mmq e 2,5 mmq) senza l'uso di utensili.



info pag. 11

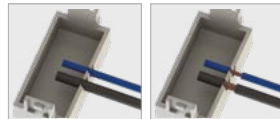

# Catalogo.

## Titappo compatibile con Bticino®



**4B.AM.TT**  
TITAPPO PER BTICINO®  
MATIX™ BIANCA



**4B.N.TT**  
TITAPPO PER BTICINO®  
LIVINGLIGHT™ BIANCA



**4B.L.TT**  
TITAPPO PER BTICINO®  
LIVINGLIGHT™ ANTRACITE



**4B.NT.TT**  
TITAPPO PER BTICINO®  
LIVINGLIGHT™ TECH

## Titappo compatibile con Vimar®



**4B.V14.TT**  
TITAPPO PER VIMAR®  
PLANA™ BIANCA



**4B.V19B.TT**  
TITAPPO PER VIMAR®  
ARKE'™ BIANCA

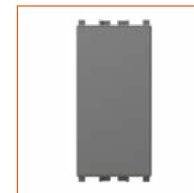

**4B.V19.TT**  
TITAPPO PER VIMAR®  
ARKE'™ GRIGIA

## Titappo compatibile con Gewiss®



**4B.G20.TT**  
TITAPPO PER GEWISS®  
SYSTEM™ BIANCA



# wide

L'unica presa per scatola a  
3 moduli impermeabile  
anche a spina inserita.



## Sicurezza evoluta.

Wide è l'unica presa al mondo che mantiene anche a spina inserita il grado di protezione **IP55** se installata nella scatola da incasso a 3 moduli e **IP66** con la sua custodia da parete. Wide sfrutta l'idea geniale di Hide e la completa con un sistema di protezione dal contatto con corpi solidi e liquidi. Nessun'altra presa al mondo può offrire prestazioni simili.

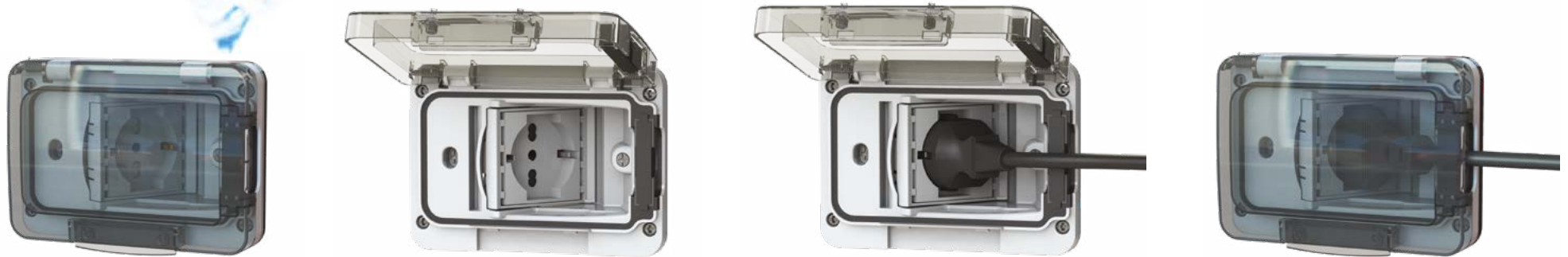

## **W**ATERPROOF!

**Impermeabile** // Grazie al supporto esclusivo, Wide è impermeabile a spina inserita e mantiene il grado di protezione IP55 o IP66.

## **W**ONDERFUL!

**Bella** // Il design elegante di Wide permette di collocare il prodotto sia in ambito residenziale come balconi e giardini, sia in ambito terziario/industriale.

## **W**OW!

**Completa** // Con Wide puoi utilizzare le più comuni tipologie di spine presenti nel mercato italiano.

ADATTA A  
TUTTE  
LE TIPOLOGIE  
DI SPINE

## Wide, la più versatile e sicura.

La presa basculante permette l'inserimento delle più comuni spine, anche della spina schuko 90°. Per effettuare il movimento è sufficiente la pressione esercitata nell'atto di inserimento della spina. Wide garantisce la protezione dell'impianto e mantiene, anche a spina inserita, il grado di protezione **IP55** se installata in scatola a incasso a tre moduli, o **IP66** se installata con la sua scatola da parete.



Spina schuko 90°



Spina italiana 10A o 16A

# Più funzionalità e versatilità con Wide.

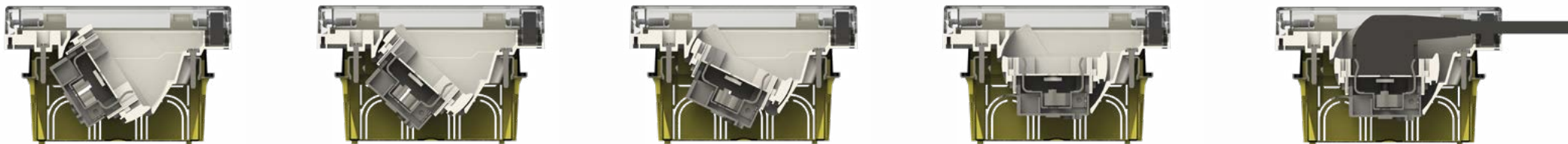
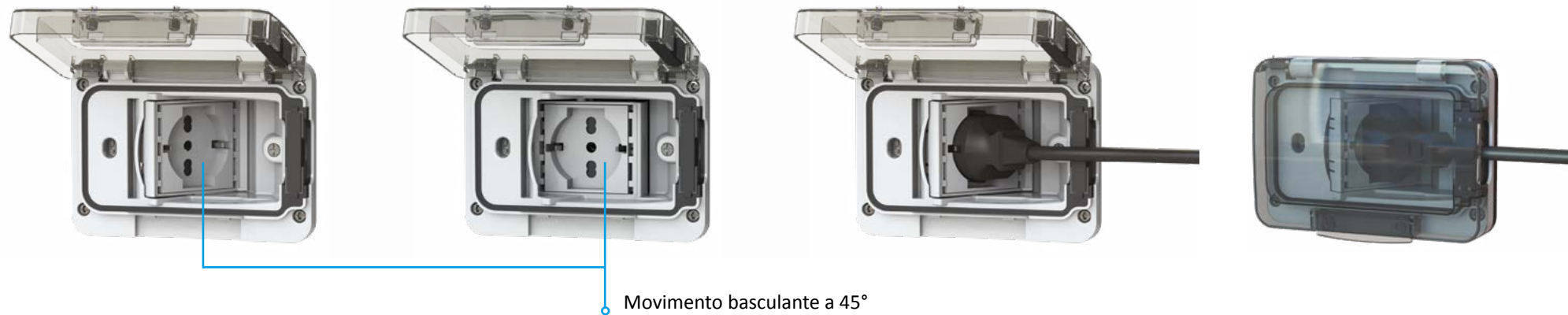

Il particolare movimento basculante del supporto sul quale è installata la presa elettrica permette l'inserimento di qualunque tipologia di spina, anche della spina schuko a 90° (chiamata anche schuko a pipa).

# wide

## L'unica presa per scatola a 3 moduli impermeabile anche a spina inserita.



Wide protegge il tuo impianto. Nessun bisogno di scollegare la spina in caso di maltempo, perché la protezione permane. Wide è l'unica presa per scatola da incasso a 3 moduli da esterno capace di garantire prestazioni di questo tipo.

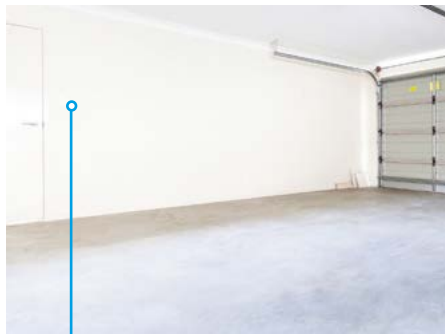



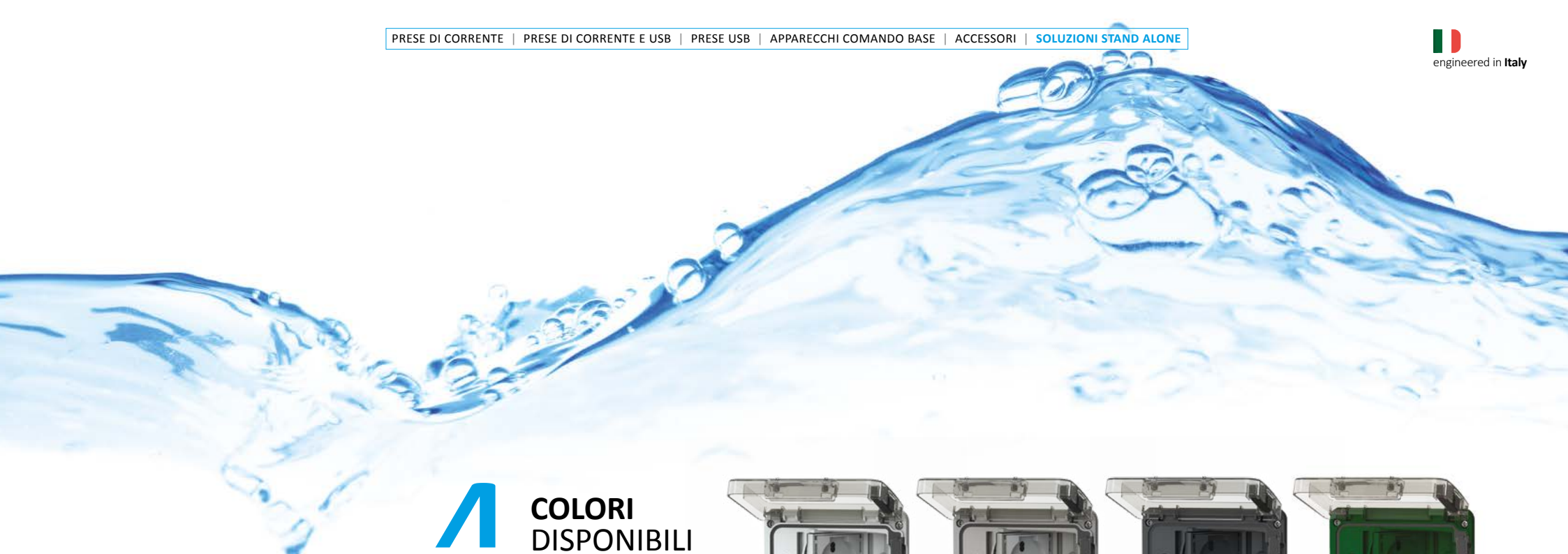

# 4 COLORI DISPONIBILI

Bianco, Grigio RAL 7035,  
Antracite, Verde Bosco



# !P55 CON SCATOLA DA INCASSO

Protezione totale alla penetrazione di corpi solidi.  
Protezione contro gocce, vapori, spruzzi e getti d'acqua.



# !P66 CON CUSTODIA A PARETE

Protezione totale alla penetrazione di corpi solidi e polveri.  
Protetto contro forti getti d'acqua da qualsiasi direzione.

**!** *Cos'è il grado IP?*  
È una scala convenzionale che,  
nell'ingegneria elettrica, indica il grado  
di protezione di un oggetto dal contatto  
con corpi solidi e liquidi.



# wide

## La sola per scatola a 3 moduli.



IP55



IP66

### Installarla è semplice.

Wide si può installare nelle comuni scatole da incasso a 3 moduli. Ciò la rende perfetta per le nuove installazioni o ristrutturazioni perché utilizza la scatola esistente.

La messa a norma di impianti esistenti è più agevole perché, potendo riutilizzare le scatole a 3 moduli già installate, gli interventi possono essere eseguiti senza opere murarie.

In alternativa alla versione per scatola da incasso a 3 moduli con grado di protezione **IP55**, Wide è disponibile anche nella variante con custodia a parete e grado di protezione **IP66**.

# Catalogo.



**4B.W.01**  
WIDE IP55 SOLO TELAIO PER SCATOLA  
INCASSO 3 MODULI, BIANCA



**4B.W.03**  
WIDE IP55 SOLO TELAIO PER SCATOLA  
INCASSO 3 MODULI, ANTRACITE



**4B.W.RAL**  
WIDE IP55 SOLO TELAIO PER SCATOLA  
INCASSO 3 MODULI, RAL 7035



**4B.W.04**  
WIDE IP55 SOLO TELAIO PER SCATOLA  
INCASSO 3 MODULI, VERDE BOSCO



**4B.W.01.015**  
WIDE IP55 COMPLETA DI PRESA  
SCHUKO BIVALENTE PER SCATOLA  
INCASSO 3 MODULI, BIANCA



**4B.W.03.015**  
WIDE IP55 COMPLETA DI PRESA SCHUKO  
BIVALENTE PER SCATOLA INCASSO 3  
MODULI, ANTRACITE



**4B.W.RAL.015**  
WIDE IP55 COMPLETA DI PRESA SCHUKO  
BIVALENTE PER SCATOLA INCASSO 3  
MODULI, RAL 7035



**4B.W.04.015**  
WIDE IP55 COMPLETA DI PRESA SCHUKO  
BIVALENTE PER SCATOLA INCASSO 3  
MODULI, VERDE BOSCO

## Vuoi utilizzare i tuoi frutti?

Puoi ordinare anche le versioni solo telaio di Wide, che potrai utilizzare esclusivamente con i frutti della serie Vimar® Plana™.

## Accessori



**4B.W.AP**  
ACCESSORIO ABBRACCIA PALO PER  
SCATOLA DA PARETE IP66, RAL 7035



**4B.WB.01**  
SCATOLA DA PARETE IP66 PER WIDE,  
BIANCA



**4B.WB.03**  
SCATOLA DA PARETE IP66 PER WIDE,  
ANTRACITE



**4B.WB.RAL**  
SCATOLA DA PARETE IP66 PER WIDE,  
RAL 7035



**4B.WB.04**  
SCATOLA DA PARETE IP66 PER WIDE,  
VERDE BOSCO



La **spina** c'è,  
ma **non si vede**.





## Semplicemente geniale.

Hide rivoluziona il concetto di presa elettrica. La spina scompare all'interno del muro, dietro lo sportello scorrevole, e la parete resta sempre libera e ordinata. Usare Hide è semplicissimo. Basta far scorrere il frontalino, inserire la spina et voilà, il gioco è fatto. Puoi mimetizzare Hide sulla tua parete, scegliendo tra i diversi materiali disponibili per le cover.

Hide non è soltanto stile, ma anche funzionalità e semplicità installativa. Nel progettare la presa che rivoluziona il mercato elettrico, 4box ha pensato anche alla facilità di installazione. Hide è compatibile con le scatole e i cablaggi esistenti. Hide non smette mai di sorprendere: un'idea attuale, proiettata verso il futuro.





# Tra tanti prodotti è l'unica **soluzione.**



## DESIGN

**Minimal** // Un design fine e lineare che testimonia un concept stilistico evoluto, innovativo e personale.

**Evoluta** // Trasforma un punto di servizio in un complemento originale che crea ordine.



## FUNZIONALITÀ

**Libera lo spazio** // Permette di posizionare i mobili anche in corrispondenza delle prese elettriche senza il fastidioso ingombro della spina.

**Compatta** // Sporge dal muro per soli 11 mm a spina inserita e assicura un ridotto impatto visivo. Il disordine dei cavi non è più un problema.



## + SICUREZZA



**Protetta** // Nessuna spina a vista vuol dire maggiore sicurezza per i più piccoli.

**Intuitiva** // L'installazione e l'utilizzo sono di immediata comprensibilità.



## SI INSTALLA SU SCATOLE ESISTENTI !

Hide si installa esattamente come qualunque presa tradizionale. L'installazione avviene nelle comuni scatole da incasso a 3 o a 4 moduli senza necessità di adattatori.

Il cablaggio non richiede particolari accorgimenti.

## + CREATIVITÀ



**Personalizzabile** // Hide può essere dipinta o decorata con rivestimenti, carte da parati e serigrafie. Puoi liberare la fantasia.

**Multimaterica** // Lo sportello in ABS può essere rivestito in vetro, legno, metallo, marmo e altri materiali a scelta per garantire la massima libertà progettuale.

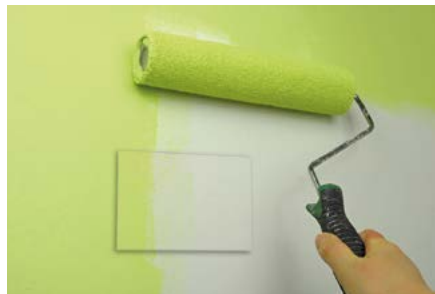

Guarda lo spot TV 





## Catalogo.

### Componi la tua Hide.

Hide è in vendita in abbinamento ai frutti. Per comporre il codice d'ordine è sufficiente combinare il codice della presa con il codice del frutto richiesto (esempio: il codice **4B.01.015** corrisponde a Hide 3 moduli, bianca con presa schuko).

Su richiesta sono disponibili anche prese con standard francese, tedesco, svizzero, statunitense, israeliano, argentino ed euro-americano.

#### Hide a 3 e 4 moduli - Cover standard



**4B.01**  
HIDE 3 MODULI BIANCA



**4B.02**  
HIDE 3 MODULI GRIGIO TECHNO



**4B.03**  
HIDE 3 MODULI ANTRACITE



**4B.04**  
HIDE 4 MODULI BIANCA



**4B.05**  
HIDE 4 MODULI GRIGIO TECHNO



**4B.06**  
HIDE 4 MODULI ANTRACITE



## Frutti



**.003**  
2 CUSTODIE RJ45



**.004**  
2 PRESE RJ45 CAT. 6 UTP



**.005**  
PRESA RJ45 CAT. 6 UTP E BIPASSO



**.006**  
PRESA TV DIRETTA ISOLATA E PRESA SAT



**.007**  
PRESA TV DIRETTA PASSAGGIO CC E PRESA SAT



**.008**  
PRESA TV/SAT DIRETTA E PRESA BIPASSO



**.009**  
PRESA TV/SAT DERIVATA E PRESA BIPASSO



**.010**  
PRESA TV/SAT DIRETTA E PRESA RJ45 CAT. 6 UTP



**.011**  
PRESA TV/SAT DERIVATA E PRESA RJ45 CAT. 6 UTP



**.012**  
PRESA SAT E PRESA RJ45 CAT. 6 UTP



**.013**  
PRESA TV + SAT 2 MODULI



**.014**  
2 PRESE BIPASSO



**.015**  
PRESA SCHUKO BIVALENTE



**.H21**  
1 PRESA SCHUKO + 2 PRESE BIPASSO

## Cover opzionali

Una volta scelta la tua Hide, puoi acquistare le cover opzionali in materiale pregiato per ottenere uno stile ancora più esclusivo, personale e ricercato.



**4B.H3M.MB**  
COVER HIDE 3M METACRILATO BIANCO

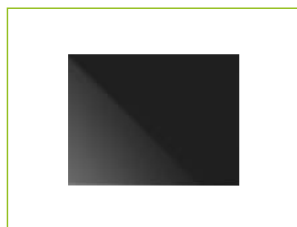

**4B.H3M.MN**  
COVER HIDE 3M METACRILATO NERO



**4B.H4M.MB**  
COVER HIDE 4M METACRILATO BIANCO

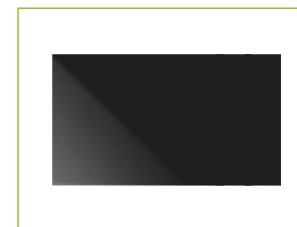

**4B.H4M.MN**  
COVER HIDE 4M METACRILATO NERO



**4B.H3M.VB**  
COVER HIDE 3M VETRO BIANCO

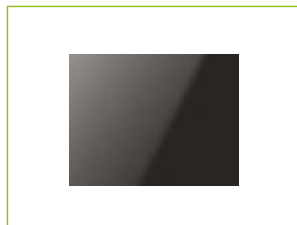

**4B.H3M.VN**  
COVER HIDE 3M VETRO NERO

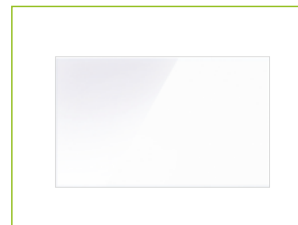

**4B.H4M.VB**  
COVER HIDE 4M VETRO BIANCO

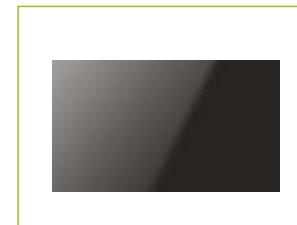

**4B.H4M.VN**  
COVER HIDE 4M VETRO NERO

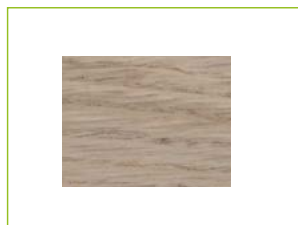

**4B.H3M.LC**  
COVER HIDE 3M LEGNO CHIARO

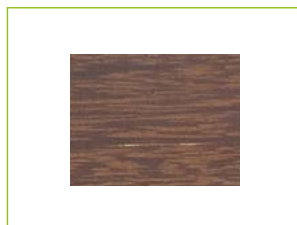

**4B.H3M.LS**  
COVER HIDE 3M LEGNO SCURO

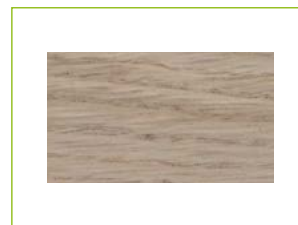

**4B.H4M.LC**  
COVER HIDE 4M LEGNO CHIARO

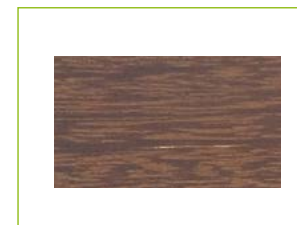

**4B.H4M.LS**  
COVER HIDE 4M LEGNO SCURO

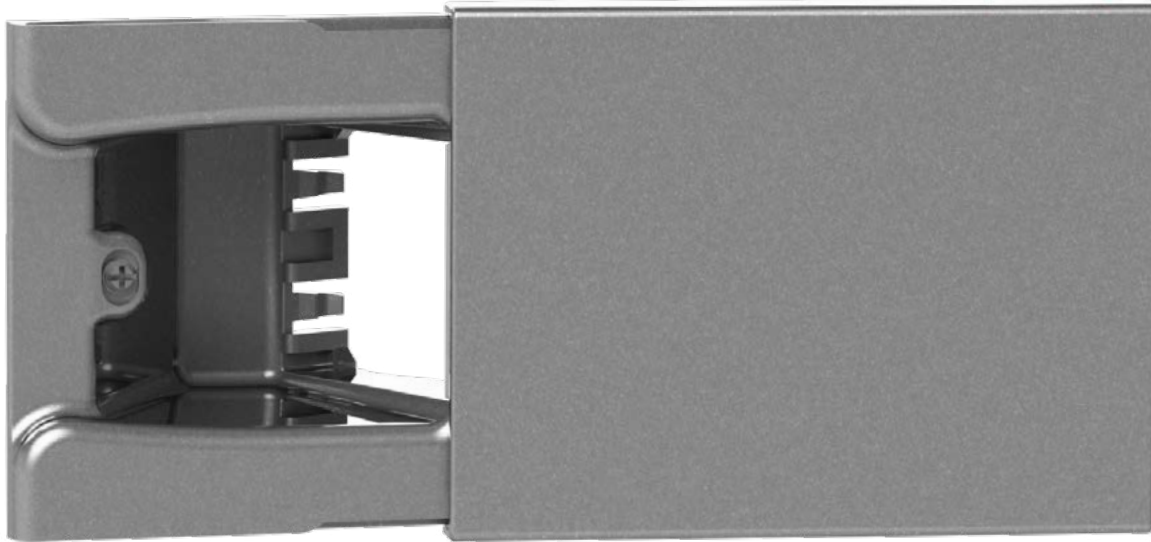

**Vuoi utilizzare  
i tuoi frutti?**

Allora puoi ordinare anche  
la versione solo telaio di Hide,  
che potrai utilizzare esclusivamente  
con i frutti della serie Vimar®  
Plana™ o Gewiss® Chorus™.

### Telai Hide a 3 e 4 moduli



**4B.01.000**  
HIDE 3 MODULI BIANCA

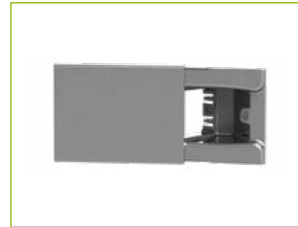

**4B.02.000**  
HIDE 3 MODULI GRIGIO TECHNO



**4B.03.000**  
HIDE 3 MODULI ANTRACITE



**4B.04.000**  
HIDE 4 MODULI BIANCA

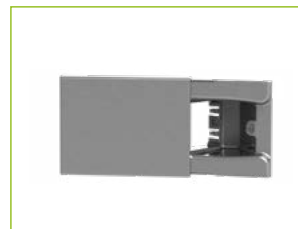

**4B.05.000**  
HIDE 4 MODULI GRIGIO TECHNO



**4B.06.000**  
HIDE 4 MODULI ANTRACITE

# P

5.1A  
4 USB

**P**ower  
RICARICATUTTO **BAG**

## Un unico alimentatore per differenti dispositivi elettronici.

Power Bag è un potente alimentatore USB che trasforma una potenza di 230V Ac in 5.0V Dc fino a un massimo di 5.1A. È dotata di 4 uscite USB e consente di caricare più dispositivi contemporaneamente. Power Bag può essere portata in viaggio grazie alle dimensioni ridotte. Il suo design la rende elegante e minimal in ogni ambiente.



## + MULTI-RICARICA

Uscita USB 5.1A che permette di ricaricare **più dispositivi contemporaneamente**.

## + COMODO

Rimuovendo la cover in silicone, riduci il suo ingombro e puoi comodamente **portarla con te!**

## + ELEGANTE

**Raffinata e minimal.** Posizionala dove vuoi e dona ai tuoi ambienti un tocco di **design**.

# Catalogo.



**4B.PB.USB**  
CARICATORE POWER  
BAG USB 5.1A



**4B.CU.USB**  
CAVETTO UNIVERSALE PER  
RICARICA DISPOSITIVI LUNGHEZZA  
100 CM CON ADATTATORE PER  
IPHONE 5/6/7/8/10 E MICROUSB



# Note

Two columns of horizontal dotted lines for taking notes.

# 4box. Quello che non c'era.

## copyright

Le immagini rappresentate in questa brochure sono di proprietà di 4 BOX s.r.l. che ne detiene la proprietà intellettuale e i diritti di uso e di riproduzione.

Questa brochure non è riproducibile in alcuna sua parte senza previa autorizzazione scritta da parte di 4 BOX s.r.l.

I marchi e le denominazioni commerciali che compaiono in questa pubblicazione appartengono ai relativi proprietari.

Le prestazioni di isolamento dichiarate sono in fase di certificazione alla data di stampa. 4 BOX s.r.l. non produce né commercializza placche, supporti o frutti appartenenti a serie civili di altre aziende. Per la disponibilità di tali materiali occorre rivolgersi alla rete di vendita di ciascuna azienda. I marchi citati appartengono ai relativi proprietari.

## credits

Concept: Comunicogroup | Torino | comunicogroup.com  
3D: Arch. Pietro Malanca

Le raffigurazioni e le descrizioni fornite nella presente brochure hanno carattere puramente indicativo e non costituiscono vincolo contrattuale. 4 BOX s.r.l. si riserva la facoltà di variare i prodotti in qualsiasi momento senza preavviso.

Stampato nel mese di Settembre 2020.

visita il nostro sito

**4box.it**

# 4b OX

## Vuoi acquistare?

Cerca il punto vendita più vicino  
a te sul sito [www.4box.it](http://www.4box.it)



Quello che non c'era.

4box.it

